

UCF X11 ASAHI

Подшипниковые узлы

ТИП: Подшипниковые узлы с корпусами, Фланцевые с четырьмя отверстиями, Корпуса из серого чугуна, Подшипник с резьбовыми штифтами на внутреннем кольце, Тип UCFX (ASAHI)

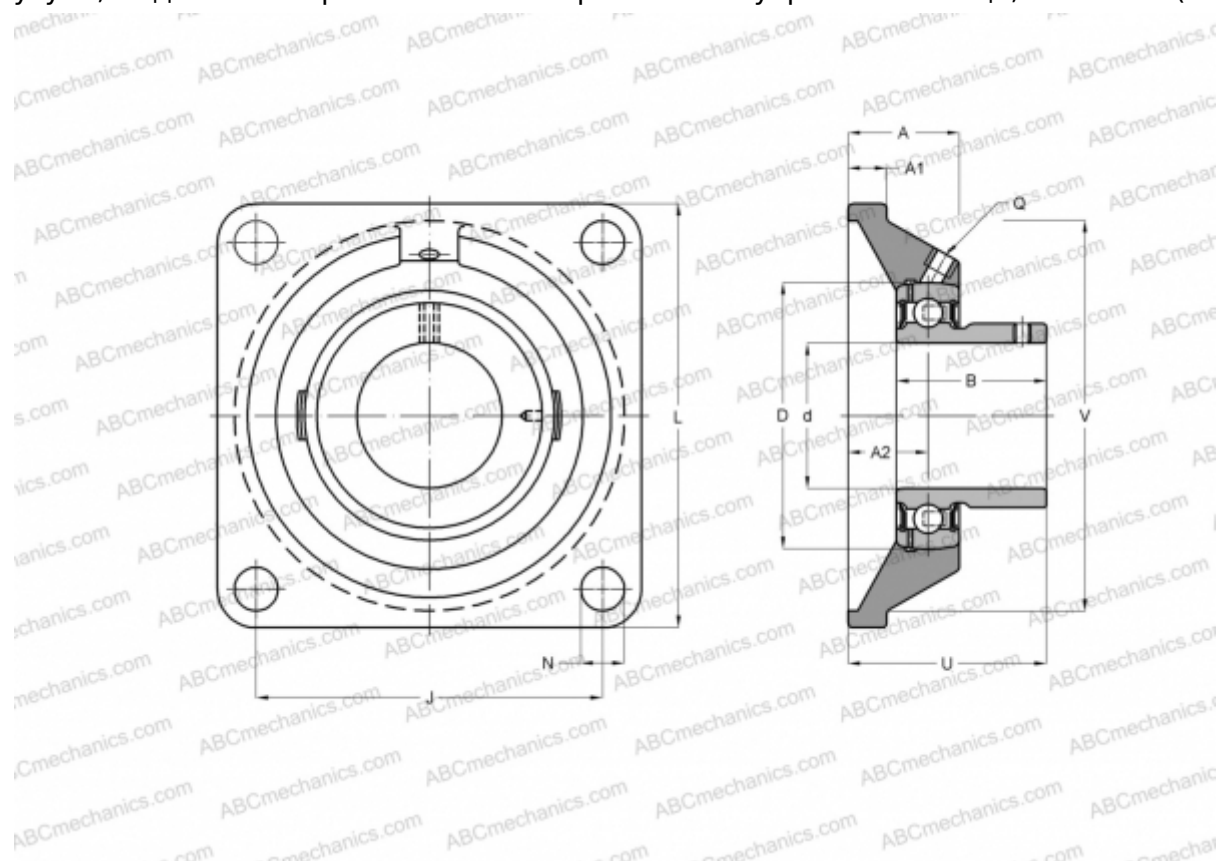

Технические характеристики

РАЗМЕРЫ, ММ

d	55,000
D	110,000
B	65,100
L	175,000
A	49,000
J	143,000
A1	20,000
A2	29,000
N	19,000
U	68,700

ПРОИЗВОДИТЕЛЬ

[ASAHI](#)

МАССА, КГ

4,500

Подшипник

UC X11

Корпус

F X11