

## UCF X12 ASAHI

Подшипниковые узлы

ТИП: Подшипниковые узлы с корпусами, Фланцевые с четырьмя отверстиями, Корпуса из серого чугуна, Подшипник с резьбовыми штифтами на внутреннем кольце, Тип UCFX (ASAHI)

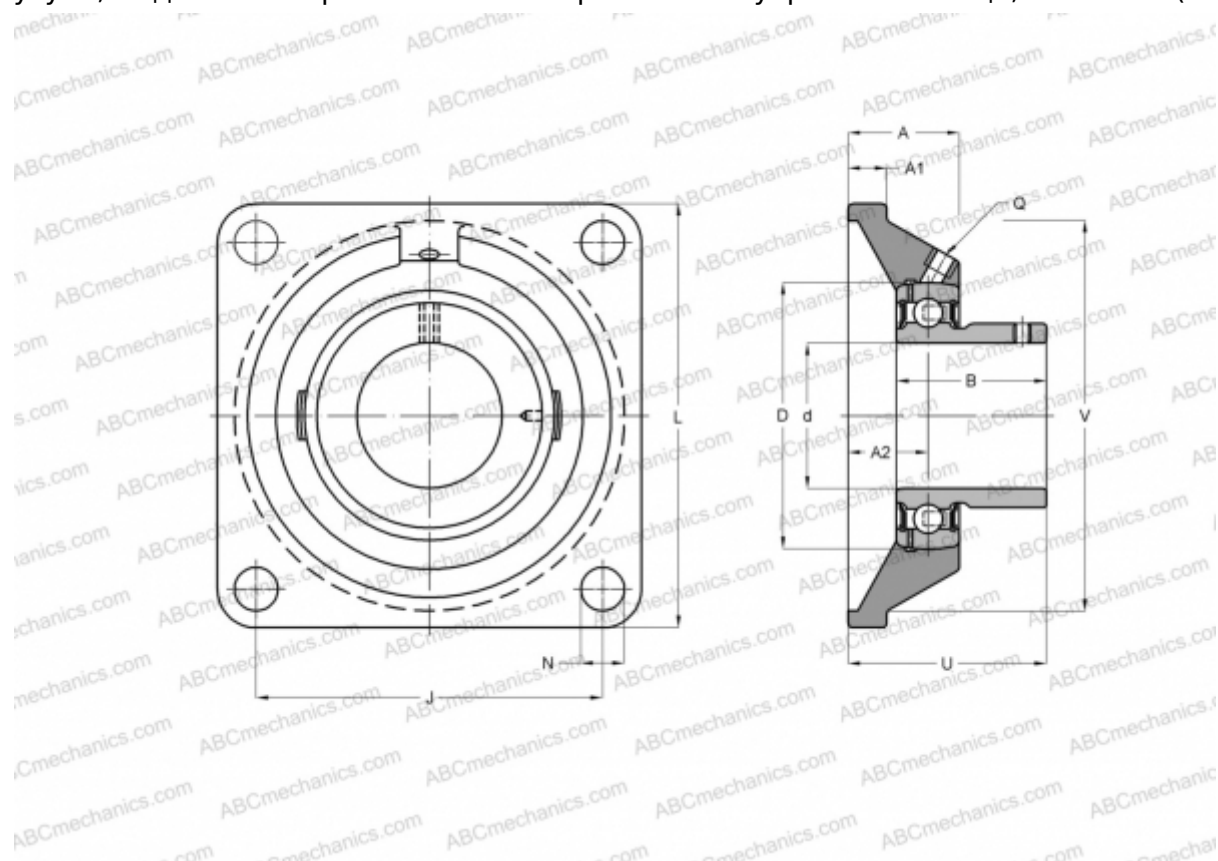

### Технические характеристики

#### РАЗМЕРЫ, ММ

d	60,000
D	120,000
B	65,100
L	187,000
A	59,000
J	149,000
A1	21,000
A2	34,000
N	19,000
U	73,700

#### ПРОИЗВОДИТЕЛЬ

[ASAHI](#)

#### МАССА, КГ

5,300

Подшипник

UC X12

Корпус

F X12