

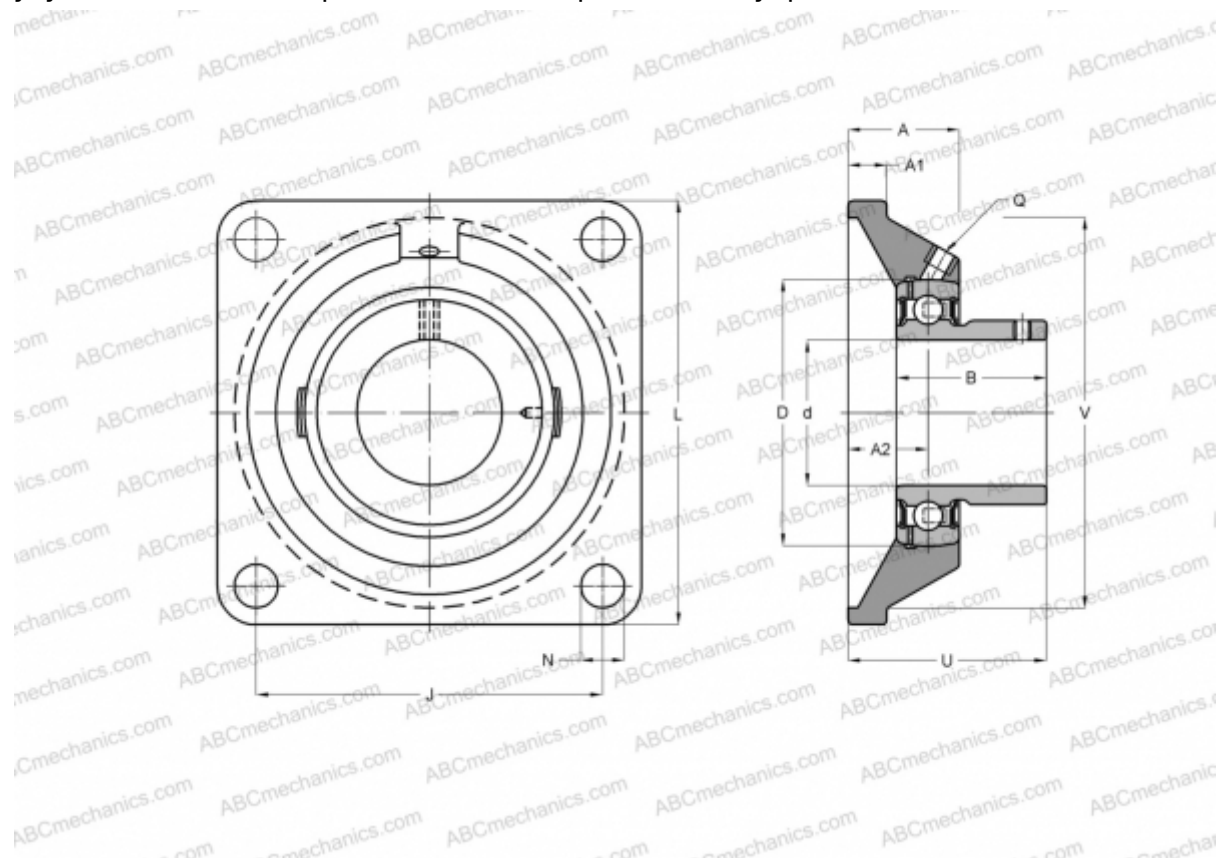

UCF X13 ASAHI

Подшипниковые узлы

ТИП: Подшипниковые узлы с корпусами, Фланцевые с четырьмя отверстиями, Корпуса из серого чугуна, Подшипник с резьбовыми штифтами на внутреннем кольце, Тип UCFX (ASAHI)



Технические характеристики

РАЗМЕРЫ, ММ

d	65,000
D	125,000
B	74,600
L	187,000
A	59,000
J	149,000
A1	21,000
A2	34,000
N	19,000
U	78,400

ПРОИЗВОДИТЕЛЬ

[ASAHI](#)

МАССА, КГ

5,500

Подшипник

UC X13

Корпус

F X13

