

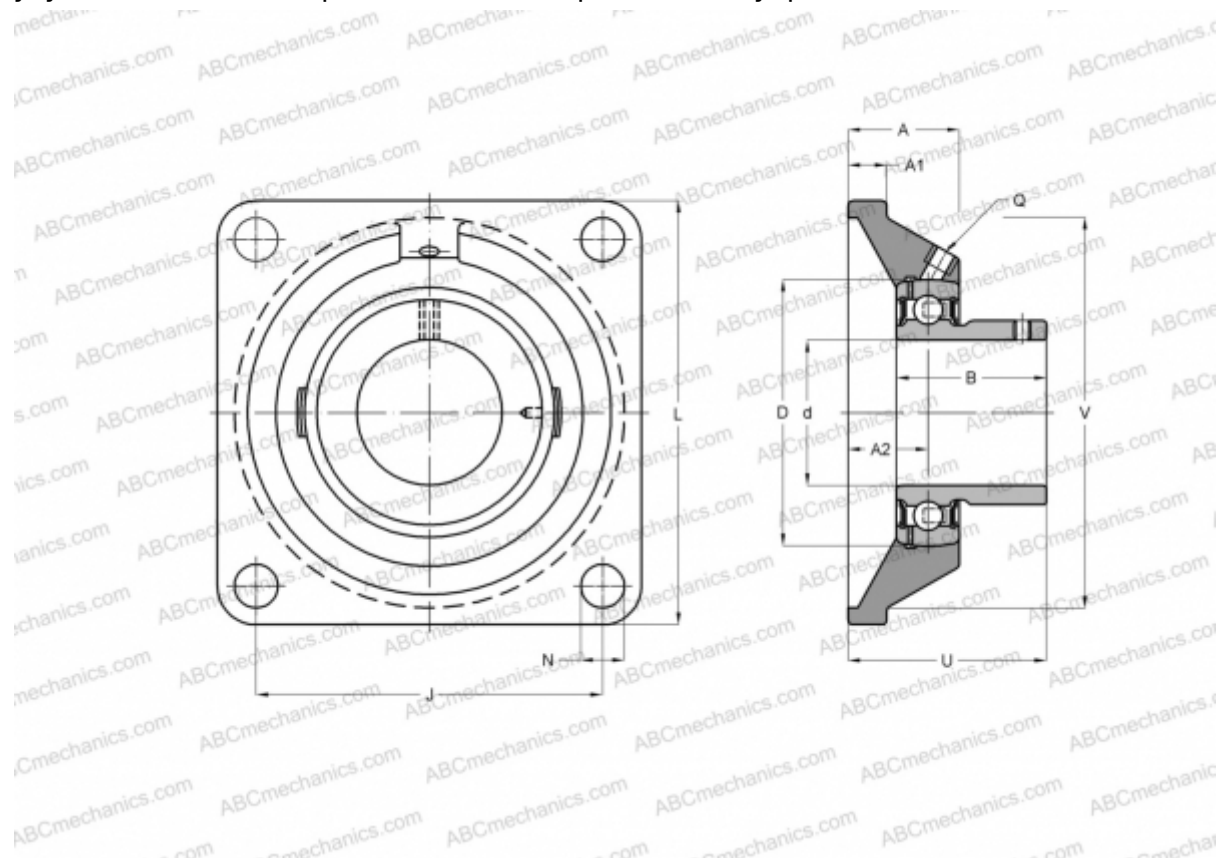

## UCF X15 ASAHI

Подшипниковые узлы

ТИП: Подшипниковые узлы с корпусами, Фланцевые с четырьмя отверстиями, Корпуса из серого чугуна, Подшипник с резьбовыми штифтами на внутреннем кольце, Тип UCFX (ASAHI)



### Технические характеристики

#### РАЗМЕРЫ, ММ

d	75,000
D	140,000
B	82,600
L	197,000
A	68,000
J	152,000
A1	24,000
A2	40,000
N	23,000
U	89,300

#### ПРОИЗВОДИТЕЛЬ

[ASAHI](#)

#### МАССА, КГ

7,700

Подшипник

UC X15

Корпус

F X15

