

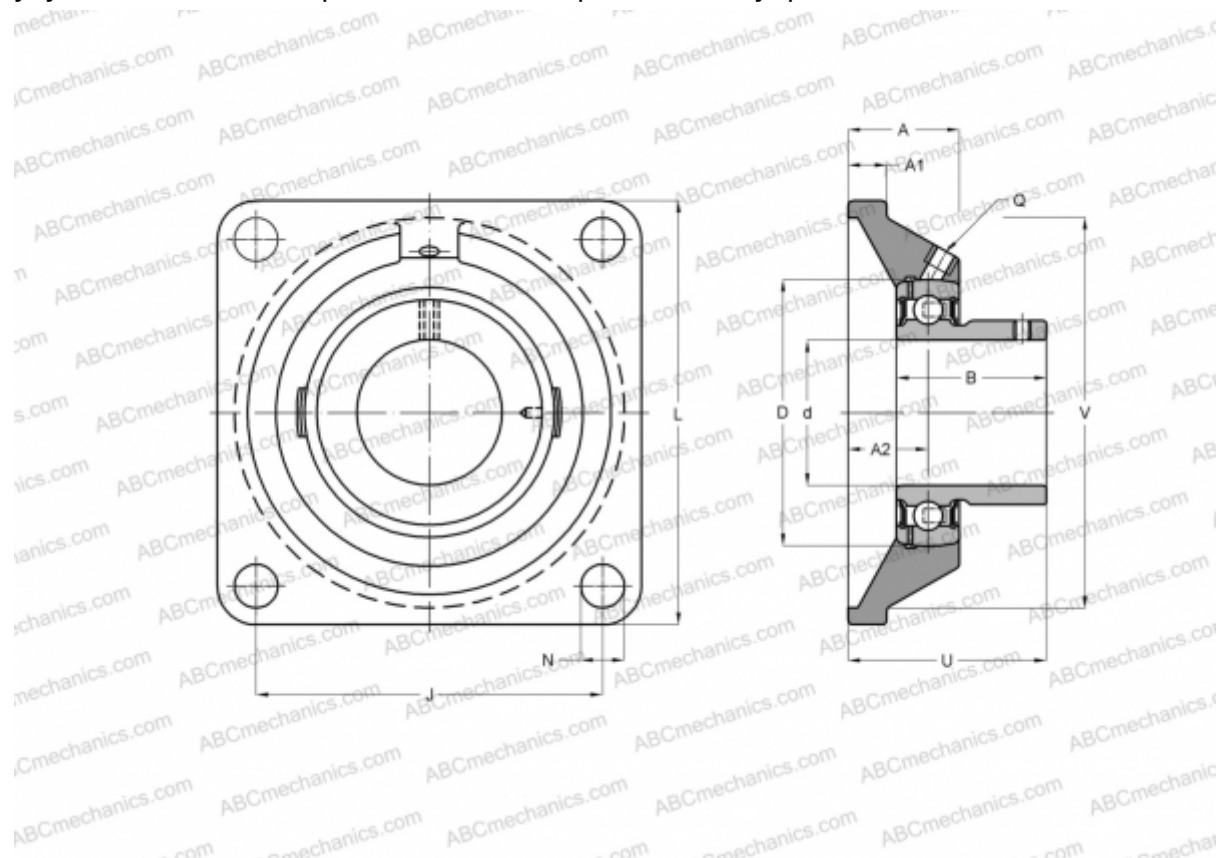

UCF X16 ASAHI

Подшипниковые узлы

ТИП: Подшипниковые узлы с корпусами, Фланцевые с четырьмя отверстиями, Корпуса из серого чугуна, Подшипник с резьбовыми штифтами на внутреннем кольце, Тип UCFX (ASAHI)



Технические характеристики

РАЗМЕРЫ, ММ

d	80,000
D	150,000
B	85,700
L	214,000
A	70,000
J	171,000
A1	24,000
A2	40,000
N	23,000
U	91,600

ПРОИЗВОДИТЕЛЬ

[ASAHI](#)

МАССА, КГ

10,200

Подшипник

UC X16

Корпус

F X16

