

UCF X17 ASAHI

Подшипниковые узлы

ТИП: Подшипниковые узлы с корпусами, Фланцевые с четырьмя отверстиями, Корпуса из серого чугуна, Подшипник с резьбовыми штифтами на внутреннем кольце, Тип UCFX (ASAHI)

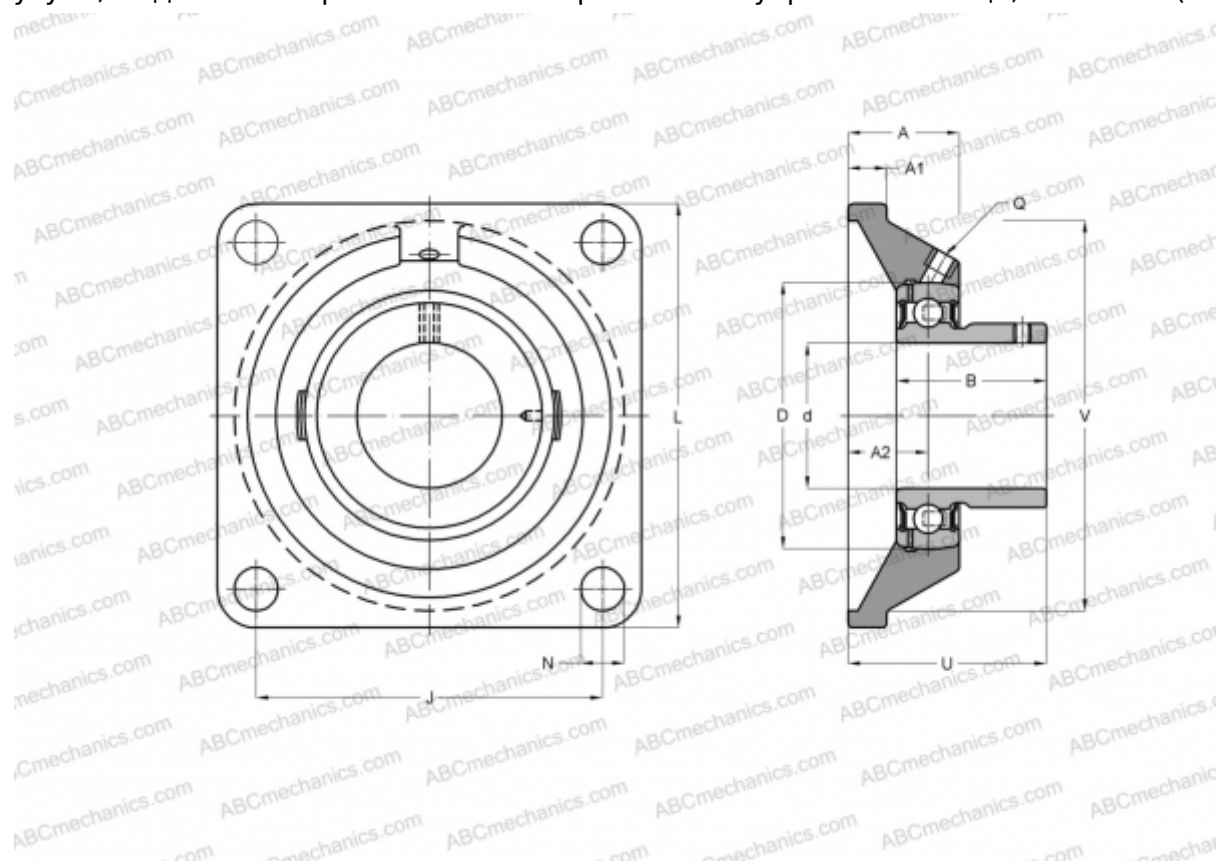

Технические характеристики

РАЗМЕРЫ, ММ

d	85,000
D	160,000
B	96,000
L	214,000
A	70,000
J	171,000
A1	24,000
A2	40,000
N	23,000
U	96,300

ПРОИЗВОДИТЕЛЬ

[ASAHI](#)

МАССА, КГ

10,200

Подшипник

UC X17

Корпус

F X17