

UCF X20 ASAHI

Подшипниковые узлы

ТИП: Подшипниковые узлы с корпусами, Фланцевые с четырьмя отверстиями, Корпуса из серого чугуна, Подшипник с резьбовыми штифтами на внутреннем кольце, Тип UCFX (ASAHI)

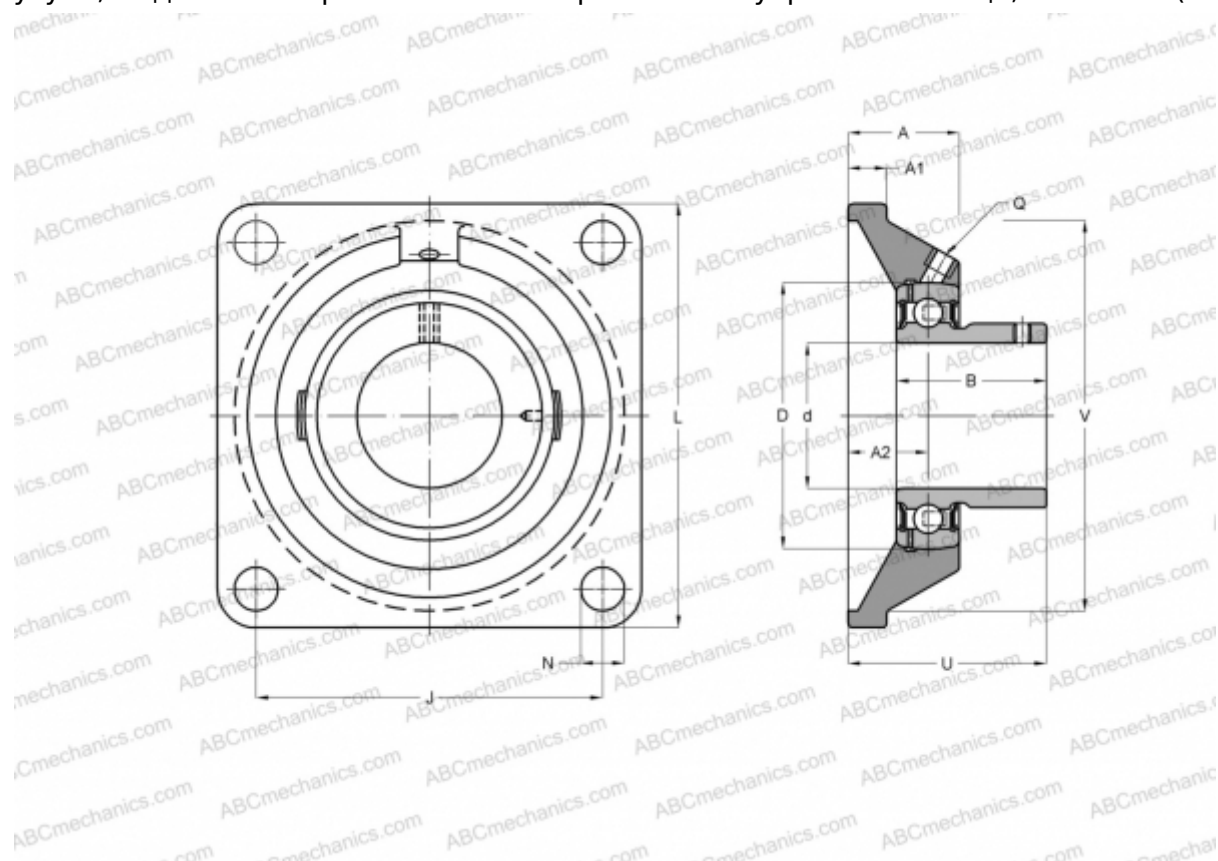

Технические характеристики

РАЗМЕРЫ, ММ

d	100,000
D	190,000
B	117,500
L	268,000
A	97,000
J	211,000
A1	31,000
A2	59,000
N	31,000
U	127,300

ПРОИЗВОДИТЕЛЬ

[ASAHI](#)

МАССА, КГ

16,800

Подшипник

UC X20

Корпус

F X20