

UCLF 204 ASAHI

Подшипниковые узлы

ТИП: Подшипниковые узлы с корпусами, Фланцевые с четырьмя отверстиями, Корпуса из серого чугуна, Подшипник с резьбовыми штифтами на внутреннем кольце, Тип UCLF (ASAHI)

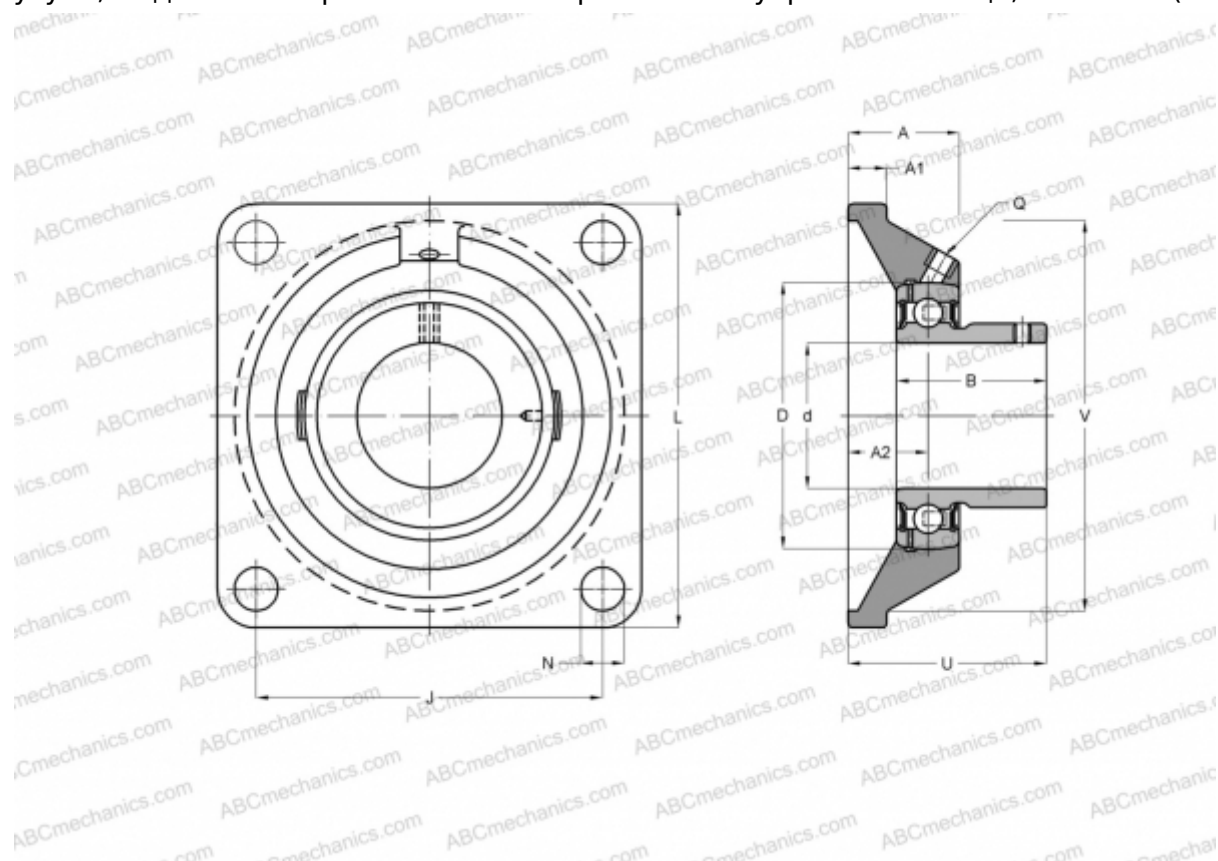

Технические характеристики

РАЗМЕРЫ, ММ

d	20,000
D	47,000
B	31,000
L	86,000
A	33,000
J	63,500
A1	10,000
A2	20,600
N	10,500
U	38,900

ПРОИЗВОДИТЕЛЬ

[ASAHI](#)

МАССА, КГ

0,680

Подшипник

UC 204

Корпус

LF 204