

## UCLF 205 ASAHI

Подшипниковые узлы

ТИП: Подшипниковые узлы с корпусами, Фланцевые с четырьмя отверстиями, Корпуса из серого чугуна, Подшипник с резьбовыми штифтами на внутреннем кольце, Тип UCLF (ASAHI)

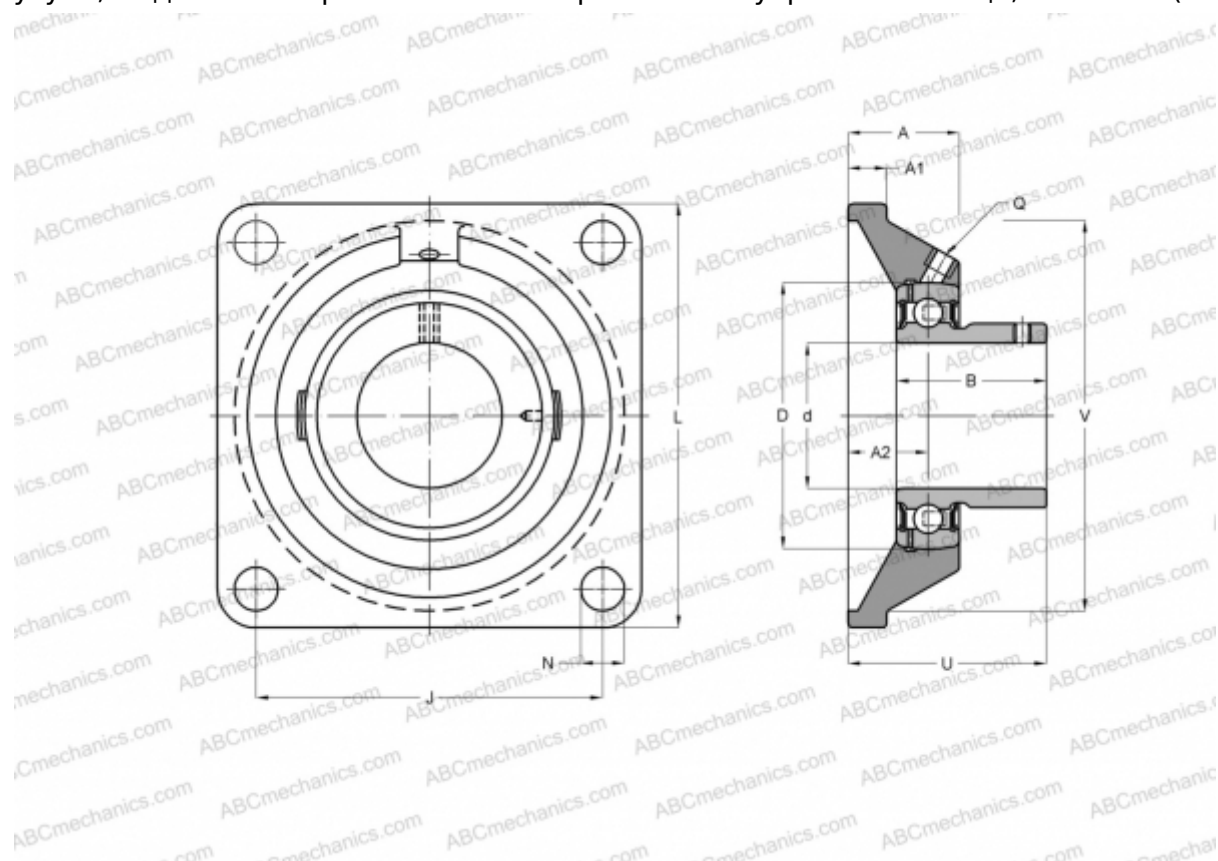

### Технические характеристики

#### РАЗМЕРЫ, ММ

d	25,000
D	52,000
B	34,100
L	95,000
A	35,000
J	69,800
A1	11,000
A2	21,000
N	12,500
U	40,700

#### ПРОИЗВОДИТЕЛЬ

[ASAHI](#)

#### МАССА, КГ

0,850

Подшипник

UC 205

Корпус

LF 205