

## UCLF 209 ASAHI

Подшипниковые узлы

ТИП: Подшипниковые узлы с корпусами, Фланцевые с четырьмя отверстиями, Корпуса из серого чугуна, Подшипник с резьбовыми штифтами на внутреннем кольце, Тип UCLF (ASAHI)

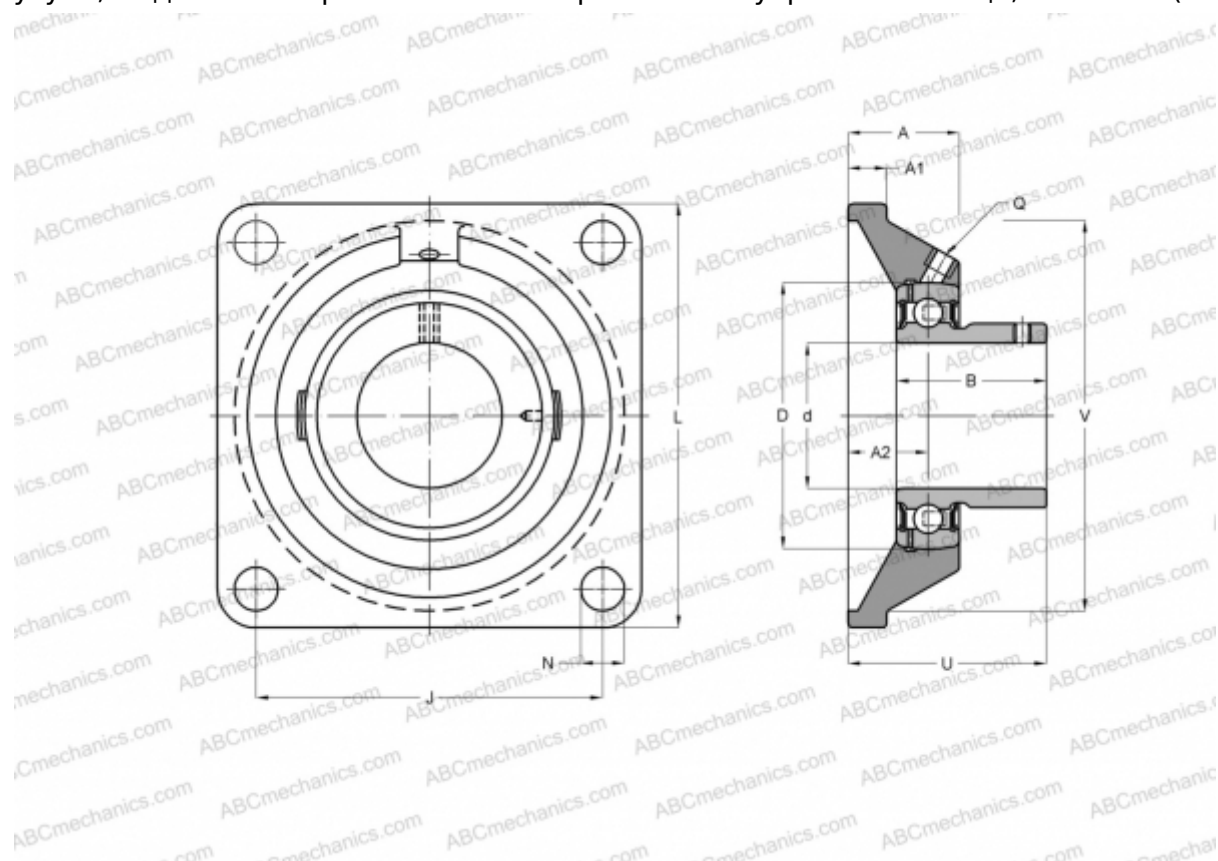

### Технические характеристики

#### РАЗМЕРЫ, ММ

d	45,000
D	85,000
B	49,200
L	137,000
A	42,000
J	104,800
A1	16,000
A2	24,600
N	16,000
U	54,800

#### ПРОИЗВОДИТЕЛЬ

[ASAHI](#)

#### МАССА, КГ

2,400

Подшипник

UC 209

Корпус

LF 209