

UCFS 307 ASAHI

Подшипниковые узлы

ТИП: Подшипниковые узлы с корпусами, Фланцевые с четырьмя отверстиями, Корпуса из серого чугуна, Подшипник с резьбовыми штифтами на внутреннем кольце, Тип UCFS (ASAHI)

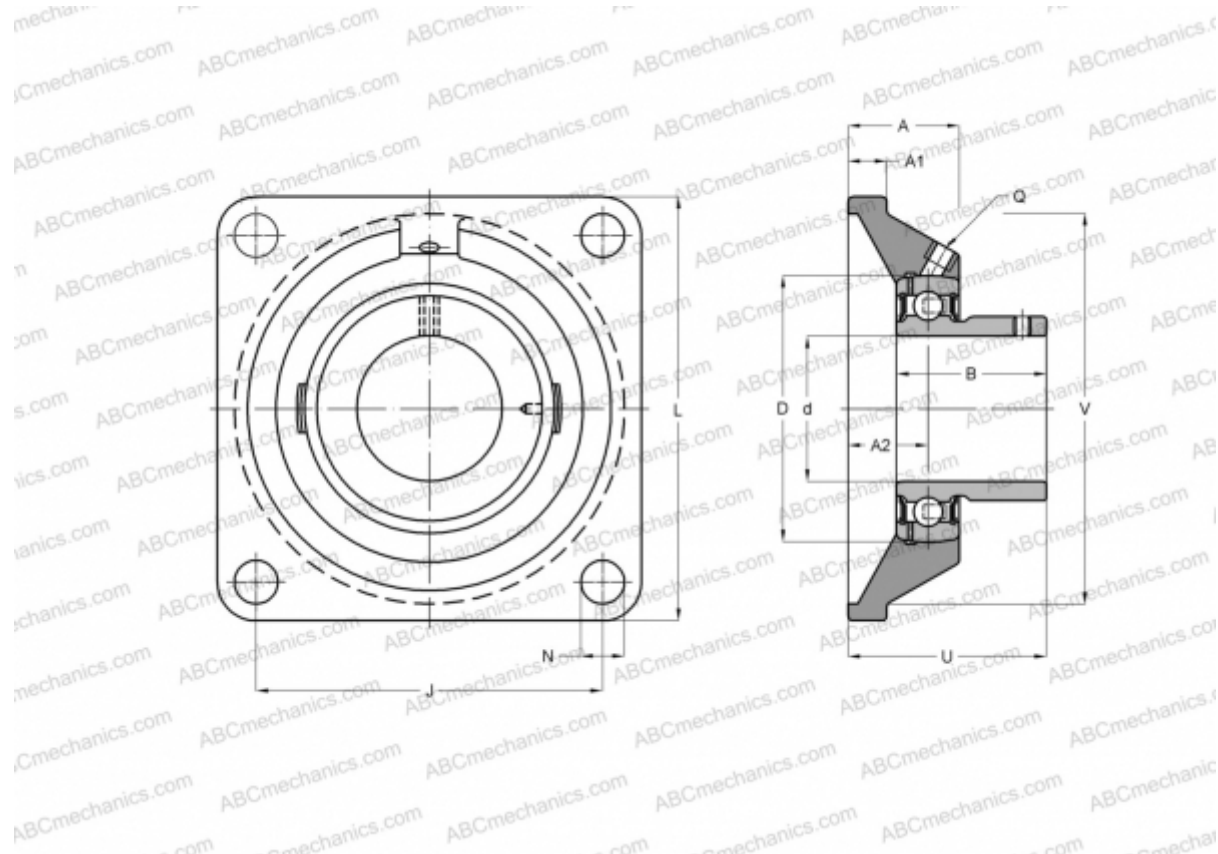

Технические характеристики

РАЗМЕРЫ, ММ

d	35,000
D	80,000
B	48,000
L	135,000
A	27,000
J	100,000
A1	16,000
N	19,000
U	40,000
V	100,000

ПРОИЗВОДИТЕЛЬ

[ASAHI](#)

МАССА, КГ

2,400

Подшипник

UC 307

Корпус

FS 307