

UCFS 308 ASAHI

Подшипниковые узлы

ТИП: Подшипниковые узлы с корпусами, Фланцевые с четырьмя отверстиями, Корпуса из серого чугуна, Подшипник с резьбовыми штифтами на внутреннем кольце, Тип UCFS (ASAHI)

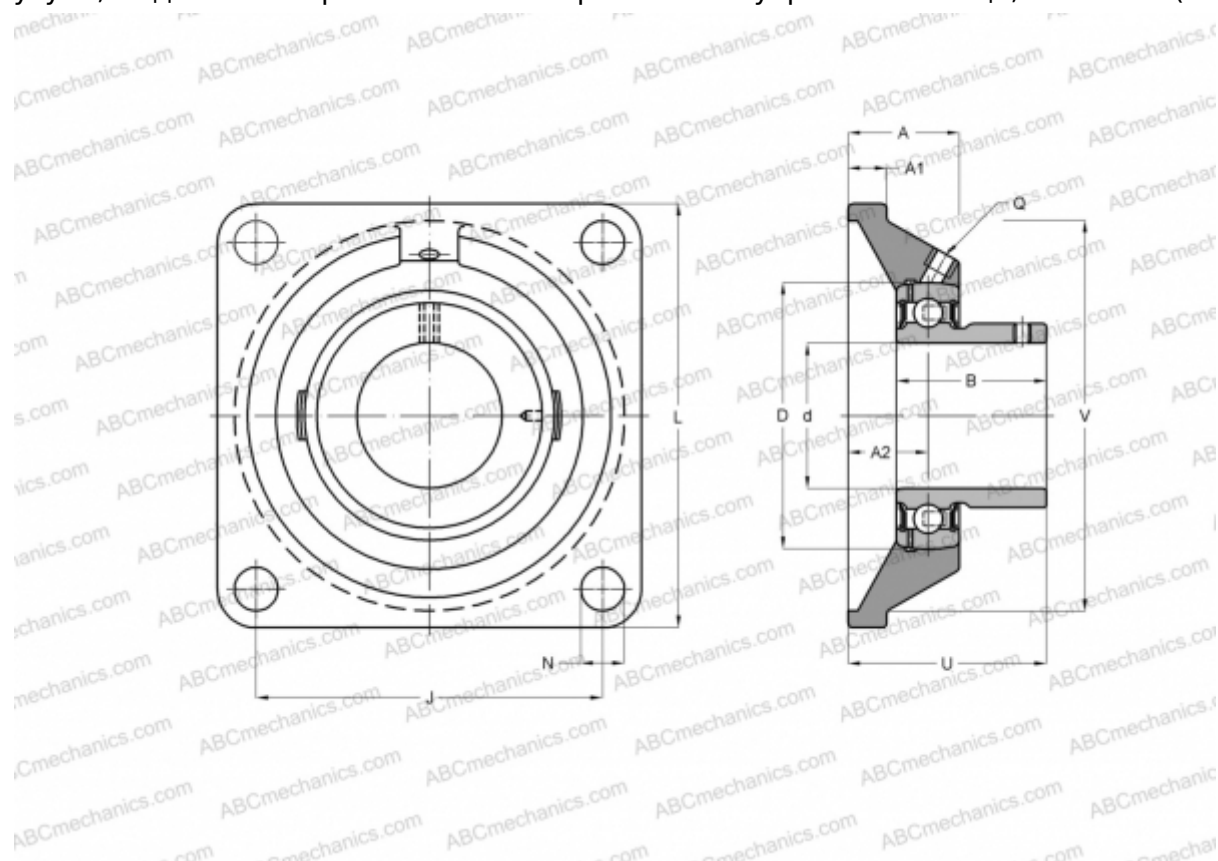

Технические характеристики

РАЗМЕРЫ, ММ

d	40,000
D	90,000
B	52,000
L	150,000
A	30,000
J	112,000
A1	17,000
N	19,000
U	46,000
V	115,000

ПРОИЗВОДИТЕЛЬ

[ASAHI](#)

МАССА, КГ

3,300

Подшипник

UC 308

Корпус

FS 308