

UCFS 310 ASAHI

Подшипниковые узлы

ТИП: Подшипниковые узлы с корпусами, Фланцевые с четырьмя отверстиями, Корпуса из серого чугуна, Подшипник с резьбовыми штифтами на внутреннем кольце, Тип UCFS (ASAHI)

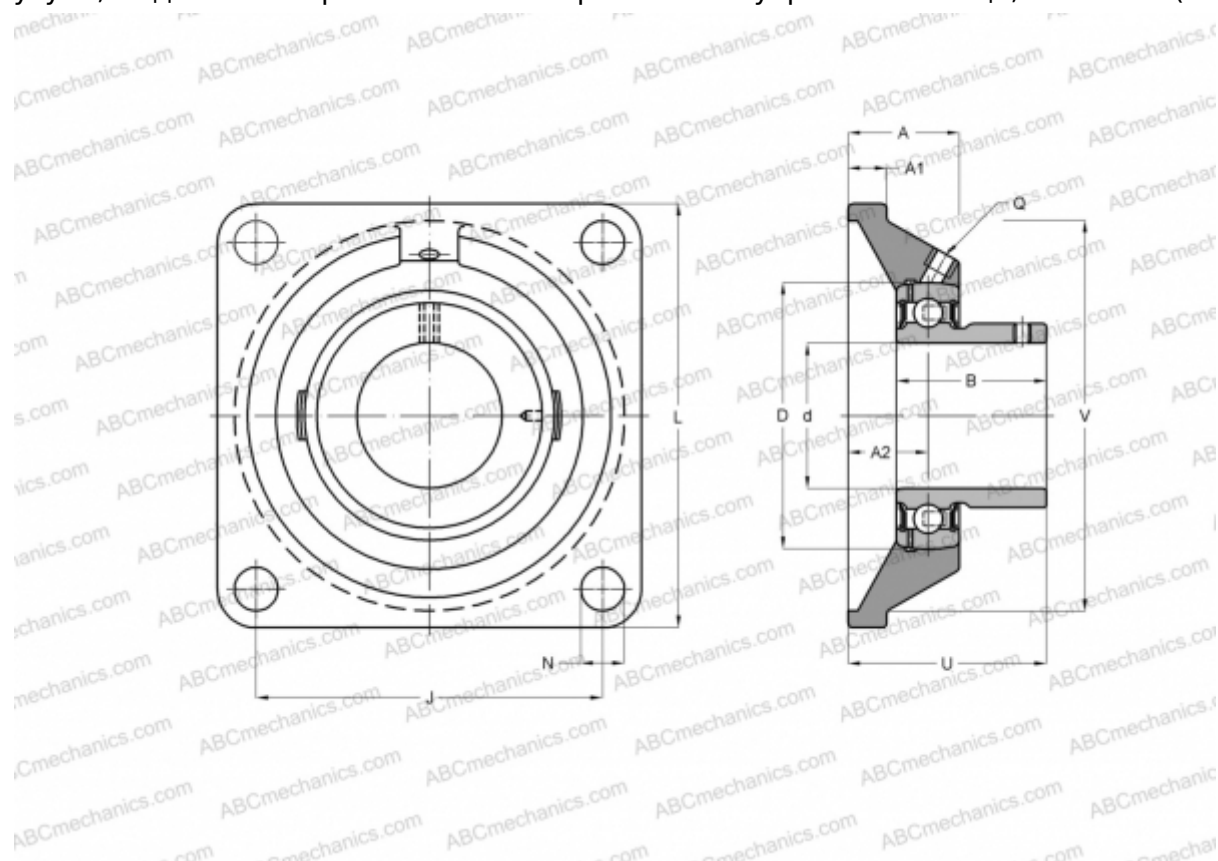

Технические характеристики

РАЗМЕРЫ, ММ

d	50,000
D	110,000
B	61,000
L	175,000
A	36,000
J	132,000
A1	19,000
N	23,000
U	55,000
V	140,000

ПРОИЗВОДИТЕЛЬ

[ASAHI](#)

МАССА, КГ

5,300

Подшипник

UC 310

Корпус

FS 310