

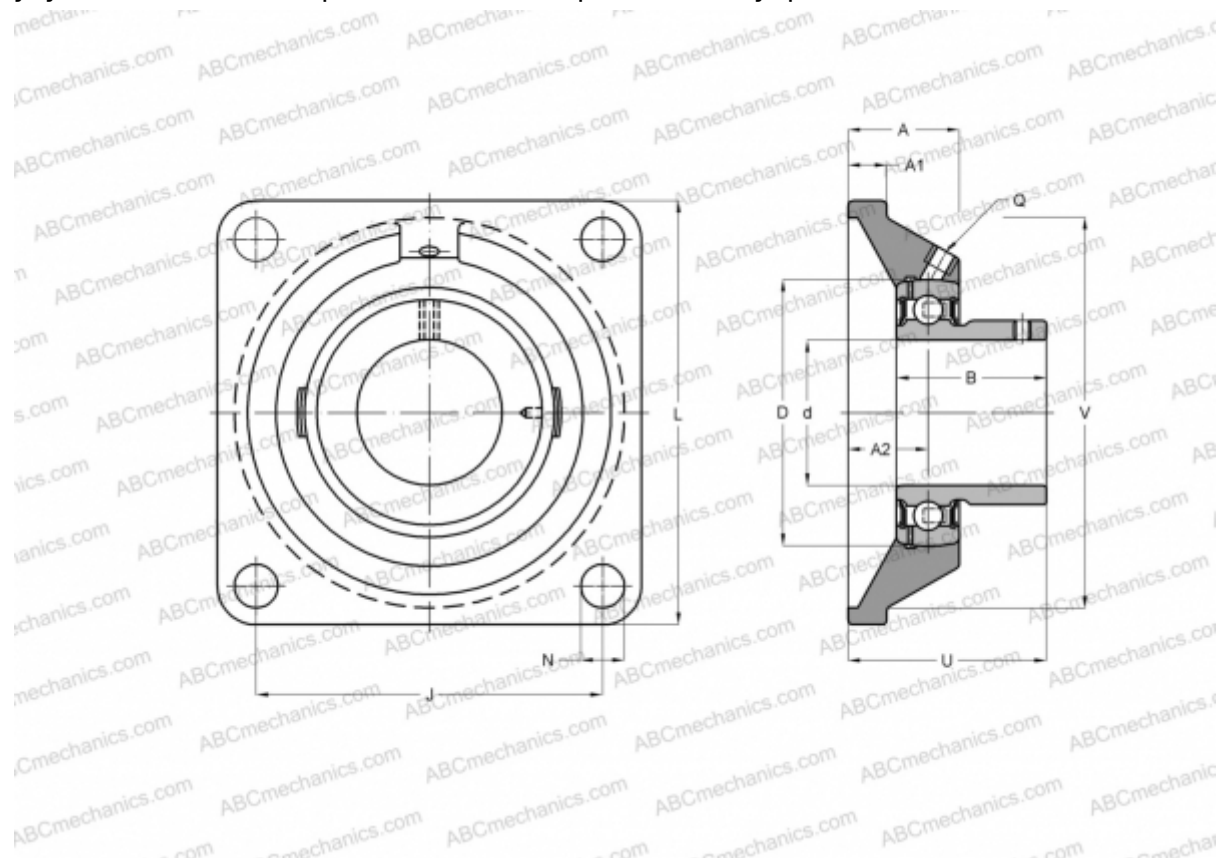

UCFS 312 ASAHI

Подшипниковые узлы

ТИП: Подшипниковые узлы с корпусами, Фланцевые с четырьмя отверстиями, Корпуса из серого чугуна, Подшипник с резьбовыми штифтами на внутреннем кольце, Тип UCFS (ASAHI)



Технические характеристики

РАЗМЕРЫ, ММ

d	60,000
D	130,000
B	71,000
L	195,000
A	42,000
J	150,000
A1	22,000
N	23,000
U	64,000
V	160,000

ПРОИЗВОДИТЕЛЬ

[ASAHI](#)

МАССА, КГ

7,400

Подшипник

UC 312

Корпус

FS 312

