

UCFS 314 ASAHI

Подшипниковые узлы

ТИП: Подшипниковые узлы с корпусами, Фланцевые с четырьмя отверстиями, Корпуса из серого чугуна, Подшипник с резьбовыми штифтами на внутреннем кольце, Тип UCFS (ASAHI)

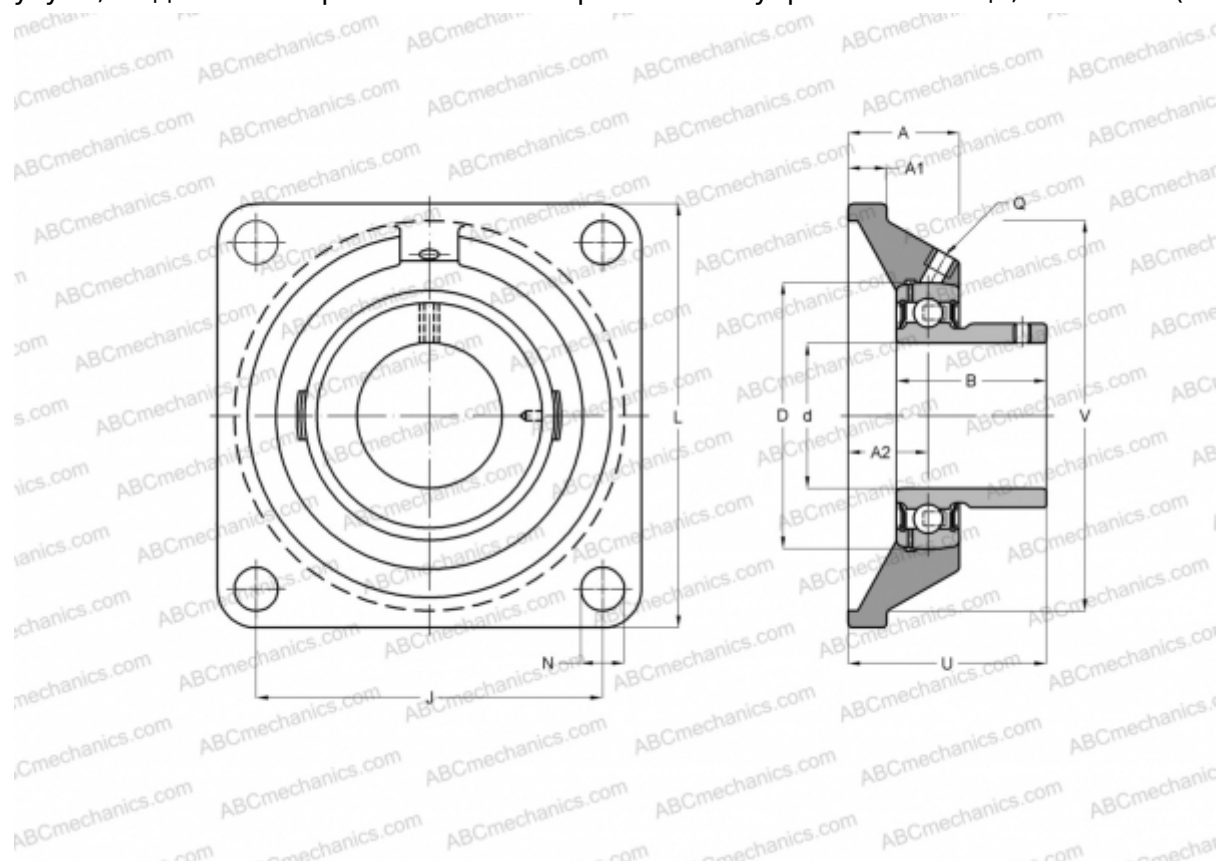

Технические характеристики

РАЗМЕРЫ, ММ

d	70,000
D	150,000
B	78,000
L	226,000
A	43,000
J	178,000
A1	25,000
N	25,000
U	63,000
V	185,000

ПРОИЗВОДИТЕЛЬ

[ASAHI](#)

МАССА, КГ

11,200

Подшипник

UC 314

Корпус

FS 314