

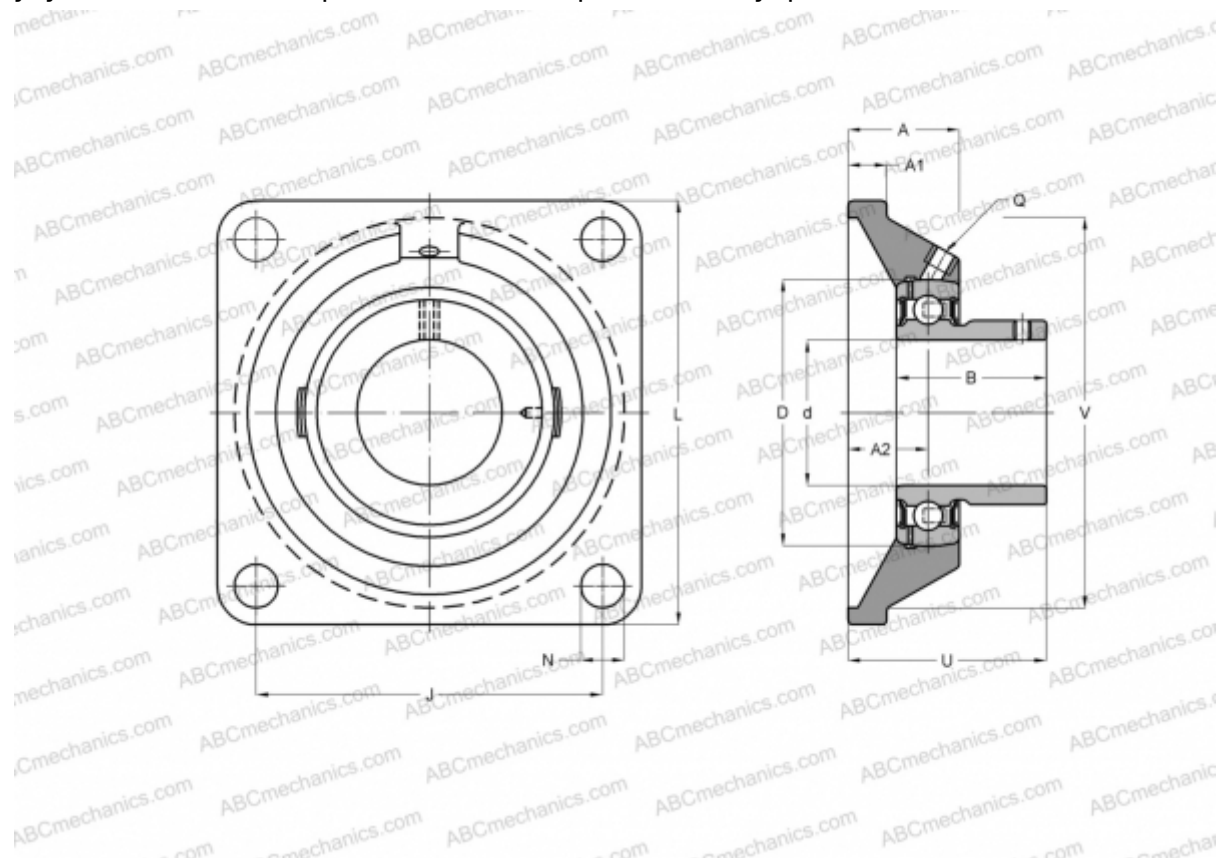

UCFS 315 ASAHI

Подшипниковые узлы

ТИП: Подшипниковые узлы с корпусами, Фланцевые с четырьмя отверстиями, Корпуса из серого чугуна, Подшипник с резьбовыми штифтами на внутреннем кольце, Тип UCFS (ASAHI)



Технические характеристики

РАЗМЕРЫ, ММ

d	75,000
D	160,000
B	82,000
L	236,000
A	48,000
J	184,000
A1	25,000
N	25,000
U	71,000
V	200,000

ПРОИЗВОДИТЕЛЬ

[ASAHI](#)

МАССА, КГ

12,700

Подшипник

UC 315

Корпус

FS 315

