

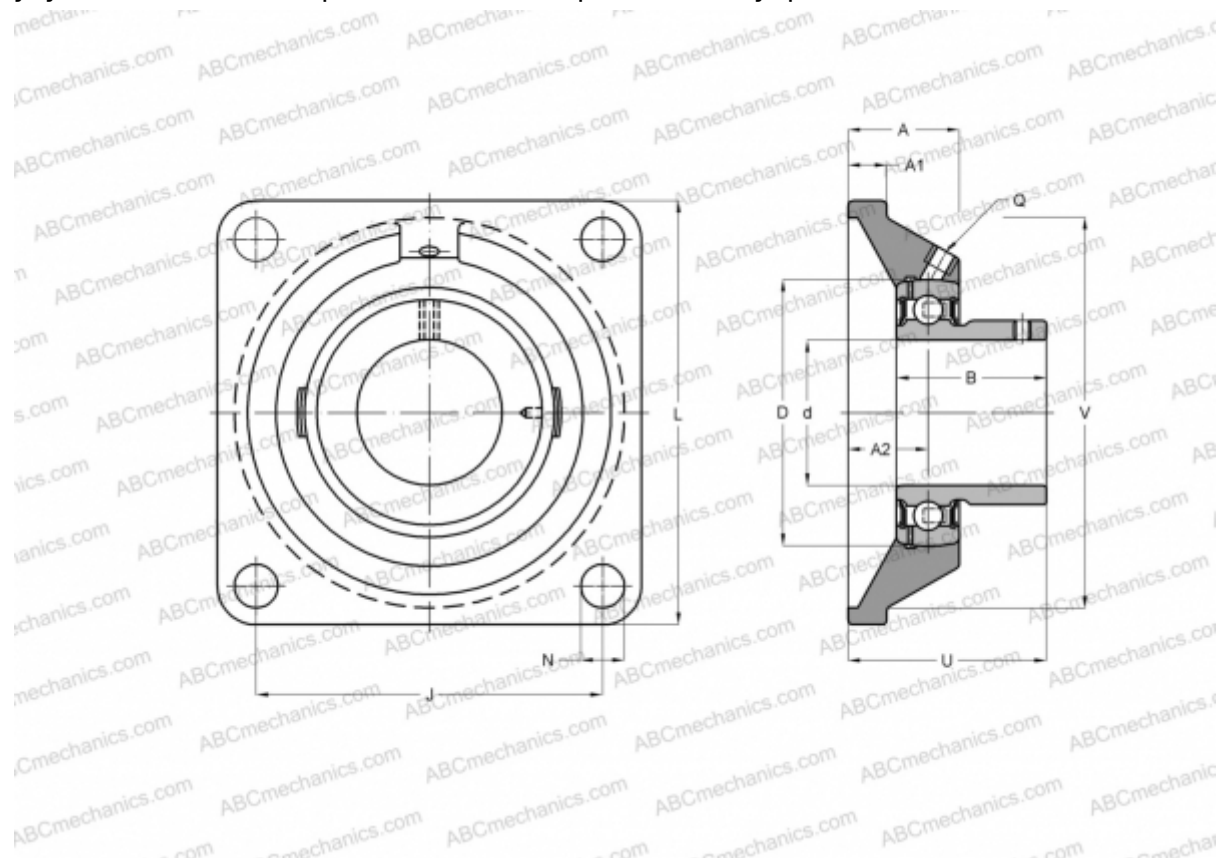

UCFS 316 ASAHI

Подшипниковые узлы

ТИП: Подшипниковые узлы с корпусами, Фланцевые с четырьмя отверстиями, Корпуса из серого чугуна, Подшипник с резьбовыми штифтами на внутреннем кольце, Тип UCFS (ASAHI)



Технические характеристики

РАЗМЕРЫ, ММ

d	80,000
D	170,000
B	86,000
L	250,000
A	48,000
J	196,000
A1	27,000
N	31,000
U	70,000
V	210,000

ПРОИЗВОДИТЕЛЬ

[ASAHI](#)

МАССА, КГ

14,300

Подшипник

UC 316

Корпус

FS 316

