

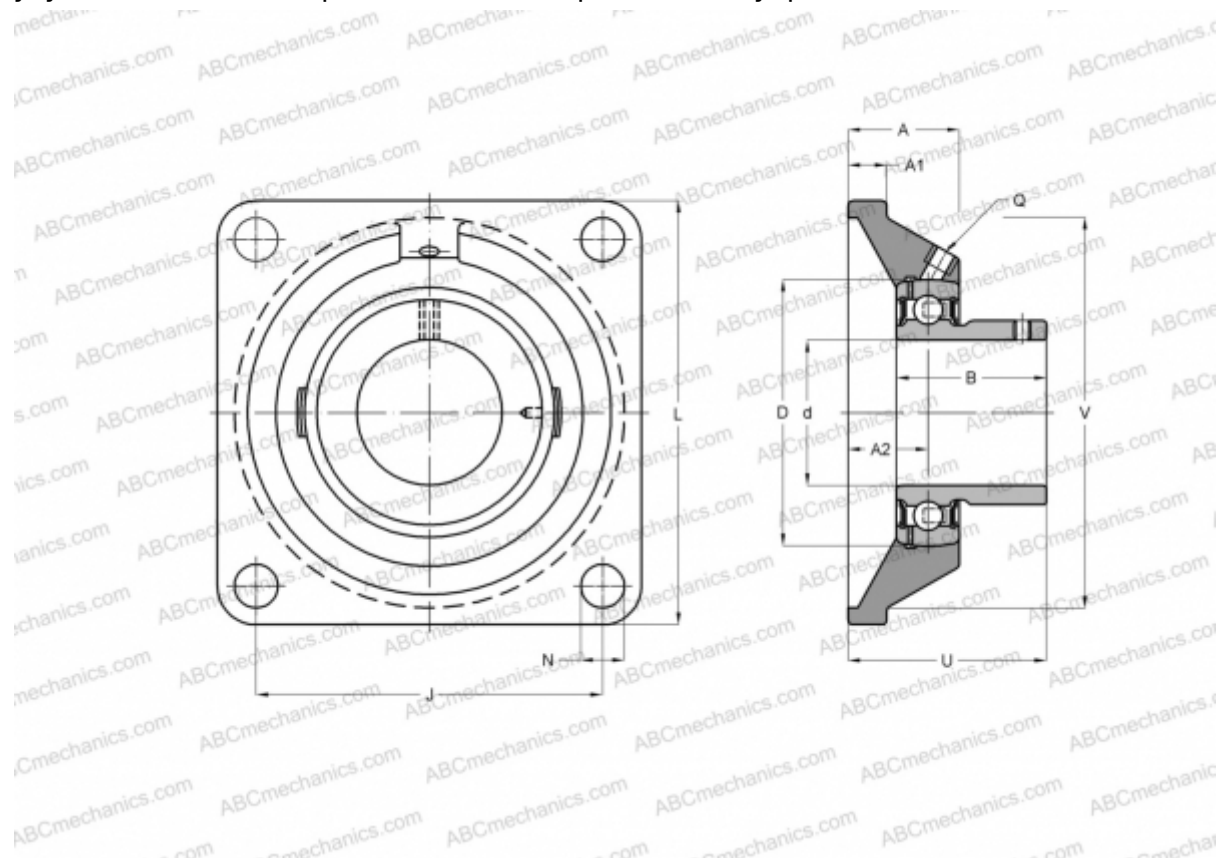

## UCFS 317 ASAHI

Подшипниковые узлы

ТИП: Подшипниковые узлы с корпусами, Фланцевые с четырьмя отверстиями, Корпуса из серого чугуна, Подшипник с резьбовыми штифтами на внутреннем кольце, Тип UCFS (ASAHI)



### Технические характеристики

#### РАЗМЕРЫ, ММ

d	85,000
D	180,000
B	96,000
L	260,000
A	54,000
J	204,000
A1	27,000
N	31,000
U	80,000
V	220,000

#### ПРОИЗВОДИТЕЛЬ

[ASAHI](#)

#### МАССА, КГ

17,200

Подшипник

UC 317

Корпус

FS 317

