

UCFS 318 ASAHI

Подшипниковые узлы

ТИП: Подшипниковые узлы с корпусами, Фланцевые с четырьмя отверстиями, Корпуса из серого чугуна, Подшипник с резьбовыми штифтами на внутреннем кольце, Тип UCFS (ASAHI)

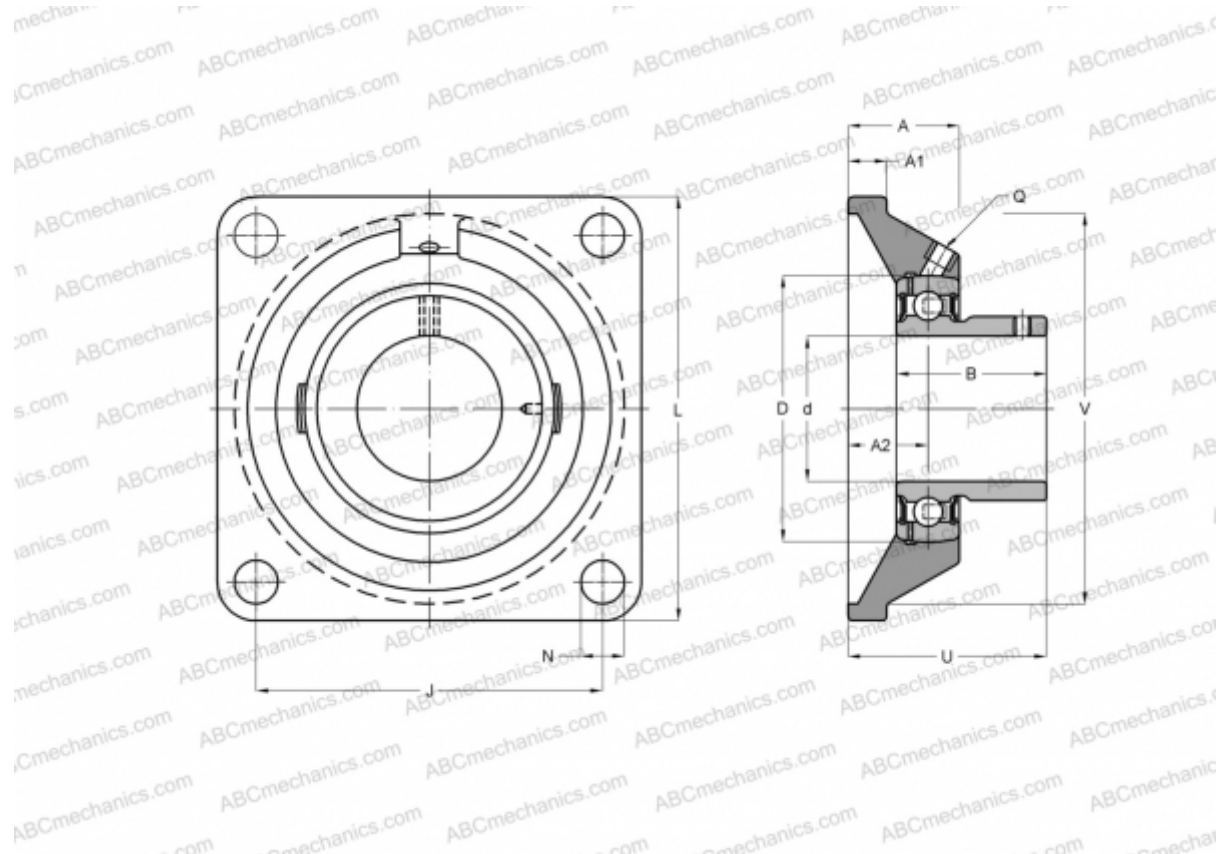

Технические характеристики

РАЗМЕРЫ, ММ

d	90,000
D	190,000
B	96,000
L	280,000
A	56,000
J	216,000
A1	30,000
N	35,000
U	80,000
V	240,000

ПРОИЗВОДИТЕЛЬ

[ASAHI](#)

МАССА, КГ

20,400

Подшипник

UC 318

Корпус

FS 318