

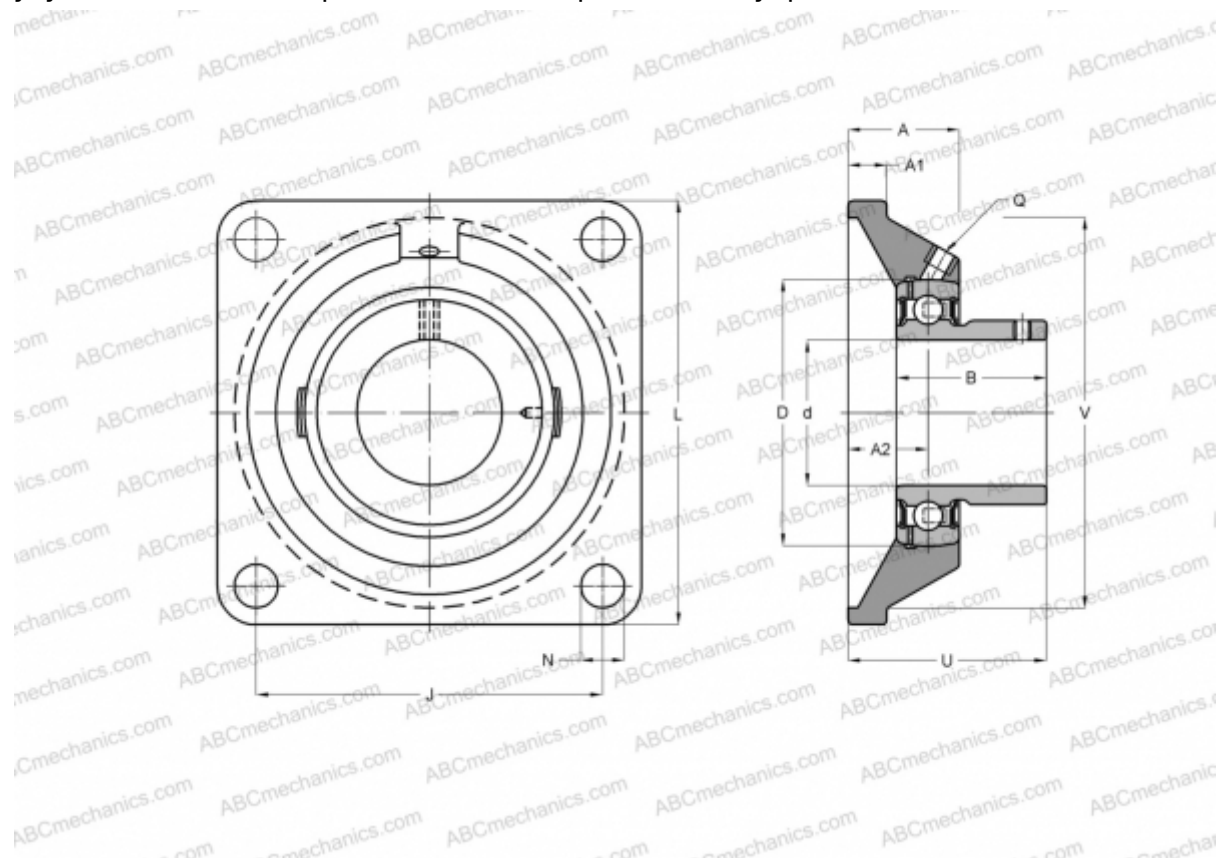

UCFS 322 ASAHI

Подшипниковые узлы

ТИП: Подшипниковые узлы с корпусами, Фланцевые с четырьмя отверстиями, Корпуса из серого чугуна, Подшипник с резьбовыми штифтами на внутреннем кольце, Тип UCFS (ASAHI)



Технические характеристики

РАЗМЕРЫ, ММ

d	110,000
D	240,000
B	117,000
L	340,000
A	71,000
J	266,000
A1	35,000
N	41,000
U	106,000
V	300,000

ПРОИЗВОДИТЕЛЬ

[ASAHI](#)

МАССА, КГ

36,800

Подшипник

UC 322

Корпус

FS 322

