

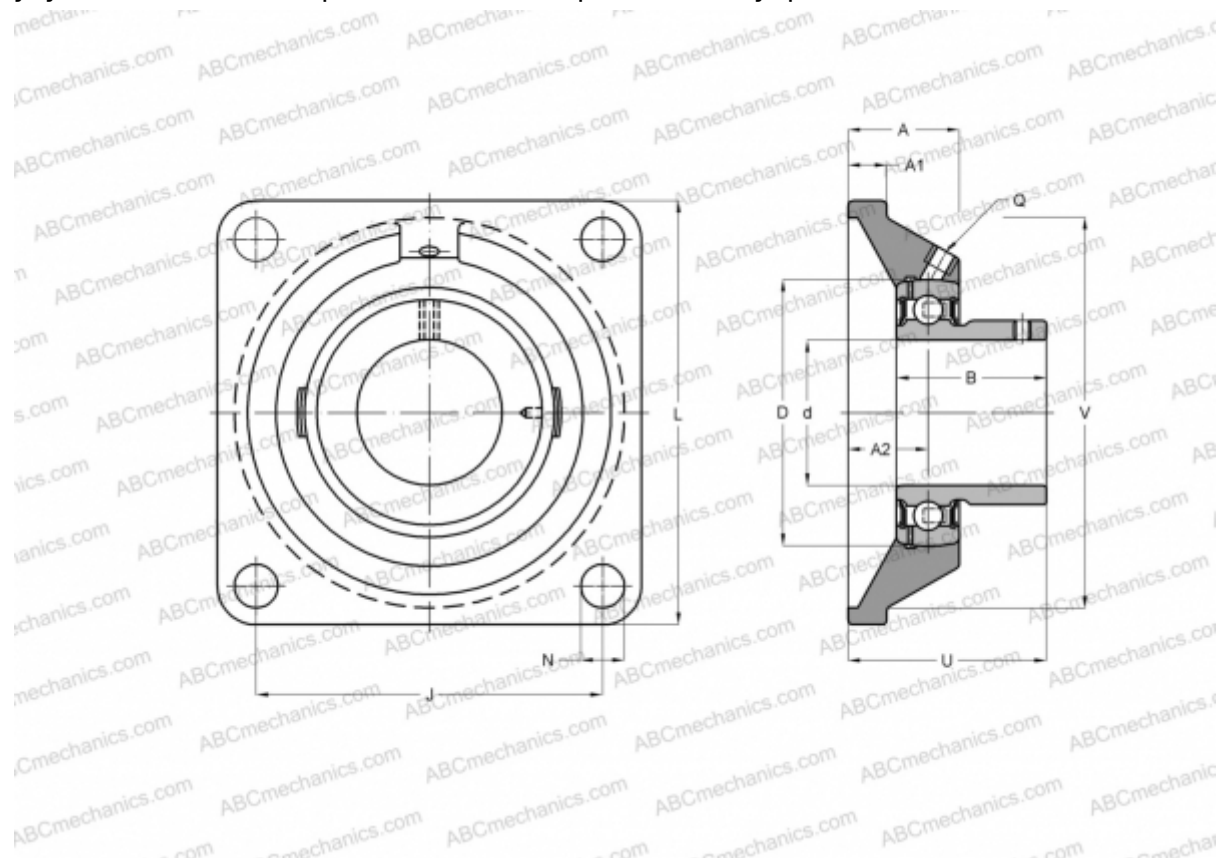

UCFS 324 ASAHI

Подшипниковые узлы

ТИП: Подшипниковые узлы с корпусами, Фланцевые с четырьмя отверстиями, Корпуса из серого чугуна, Подшипник с резьбовыми штифтами на внутреннем кольце, Тип UCFS (ASAHI)



Технические характеристики

РАЗМЕРЫ, ММ

d	120,000
D	260,000
B	126,000
L	370,000
A	80,000
J	290,000
A1	40,000
N	41,000
U	110,000
V	330,000

ПРОИЗВОДИТЕЛЬ

[ASAHI](#)

МАССА, КГ

50,600

Подшипник

UC 324

Корпус

FS 324

