

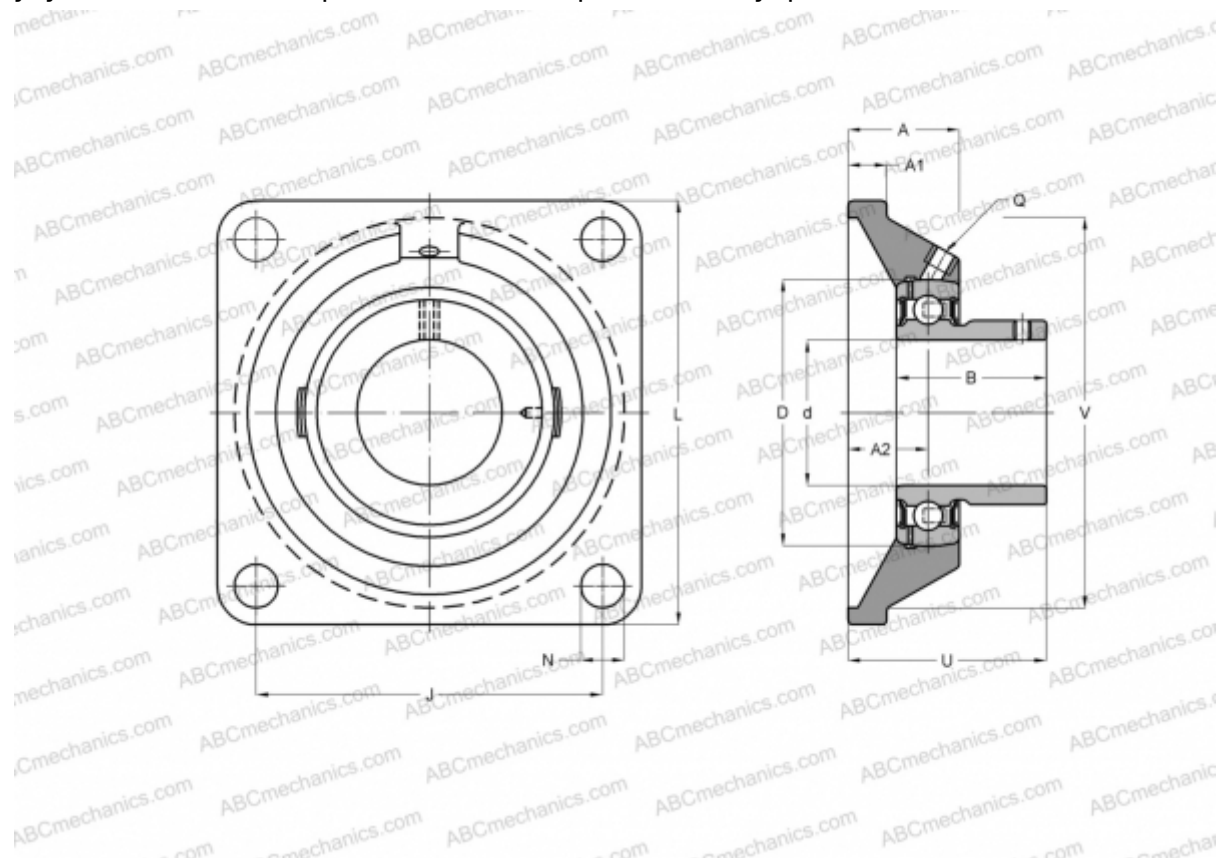

UCFS 326 ASAHI

Подшипниковые узлы

ТИП: Подшипниковые узлы с корпусами, Фланцевые с четырьмя отверстиями, Корпуса из серого чугуна, Подшипник с резьбовыми штифтами на внутреннем кольце, Тип UCFS (ASAHI)



Технические характеристики

РАЗМЕРЫ, ММ

d	130,000
D	280,000
B	135,000
L	410,000
A	85,000
J	320,000
A1	45,000
N	41,000
U	116,000
V	360,000

ПРОИЗВОДИТЕЛЬ

[ASAHI](#)

МАССА, КГ

67,800

Подшипник

UC 326

Корпус

FS 326

