

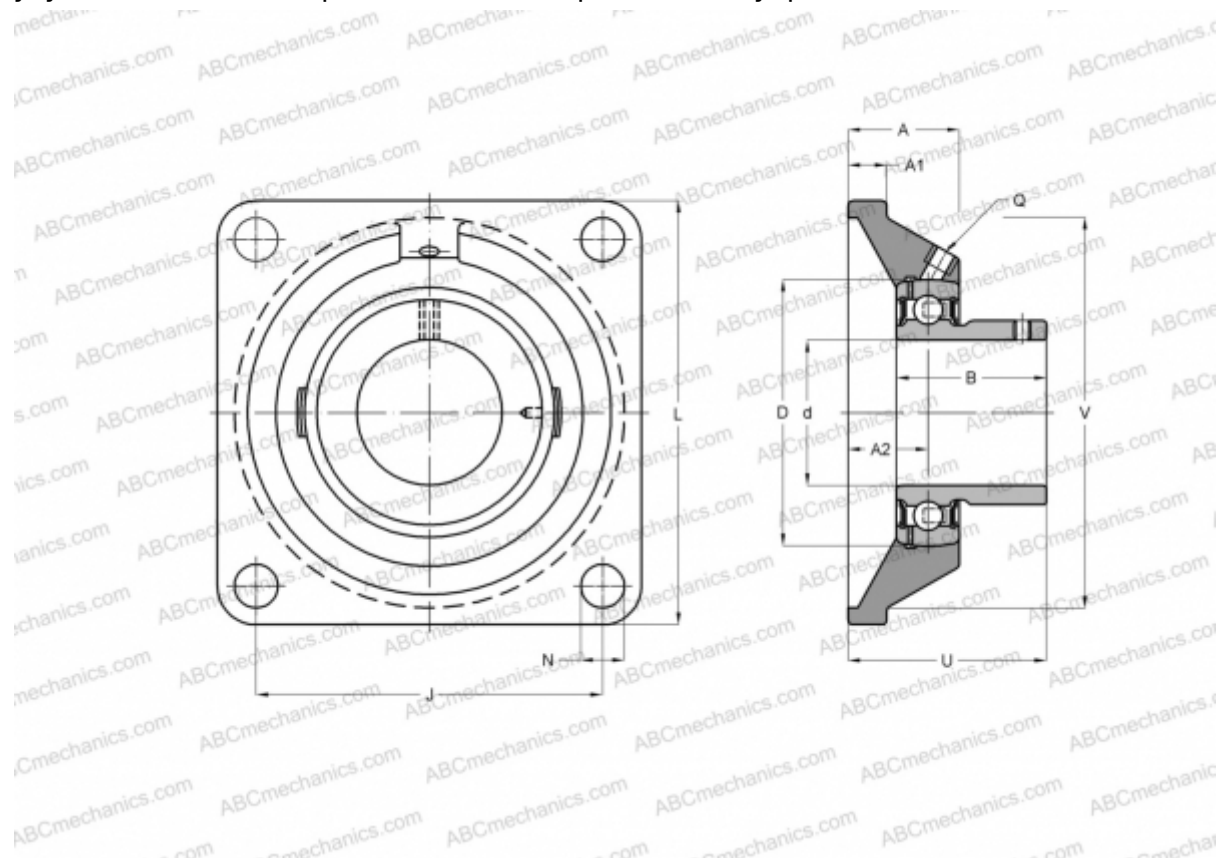

UCFS 328 ASAHI

Подшипниковые узлы

ТИП: Подшипниковые узлы с корпусами, Фланцевые с четырьмя отверстиями, Корпуса из серого чугуна, Подшипник с резьбовыми штифтами на внутреннем кольце, Тип UCFS (ASAHI)



Технические характеристики

РАЗМЕРЫ, ММ

d	140,000
D	300,000
B	145,000
L	450,000
A	95,000
J	350,000
A1	55,000
N	41,000
U	131,000
V	400,000

ПРОИЗВОДИТЕЛЬ

[ASAHI](#)

МАССА, КГ

96,300

Подшипник

UC 328

Корпус

FS 328

