

UCFC 202 ASAHI

Подшипниковые узлы

ТИП: Подшипниковые узлы с корпусами, Фланцевые с четырьмя отверстиями, Корпуса из серого чугуна, Подшипник с резьбовыми штифтами на внутреннем кольце, Тип UCFC (ASAHI)

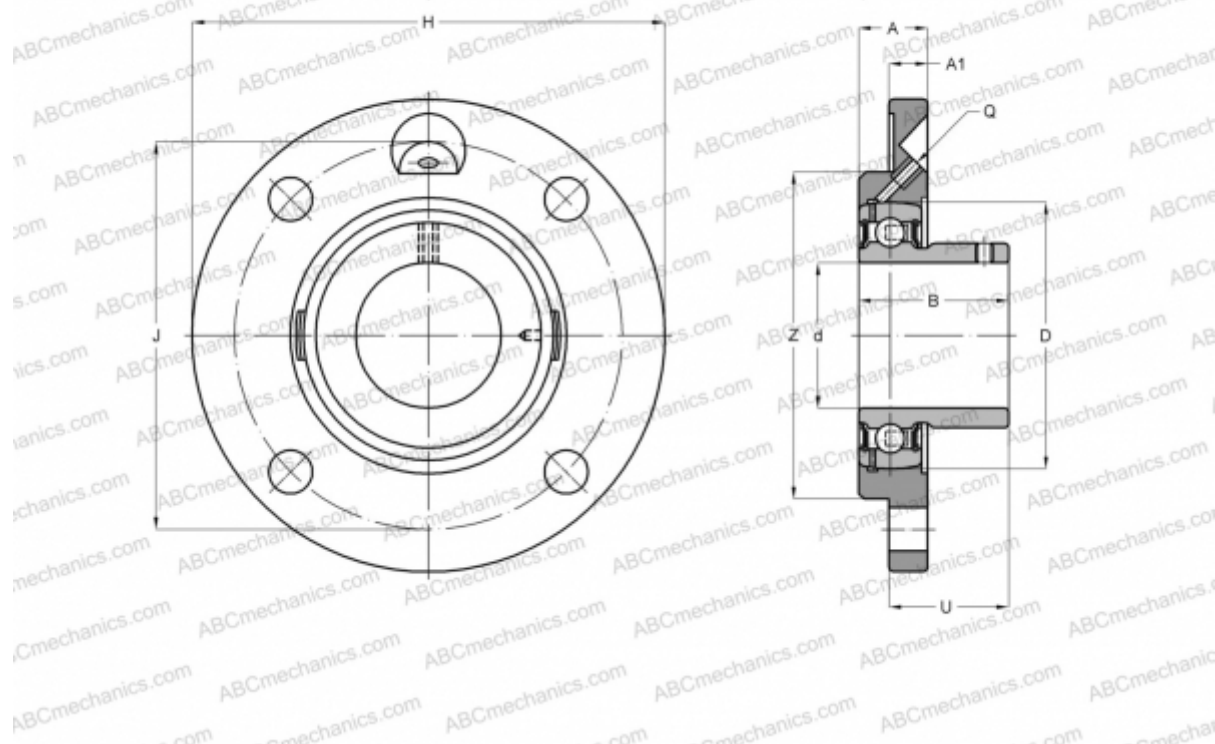

Технические характеристики

РАЗМЕРЫ, ММ

d	15,000
D	47,000
B	31,000
H	100,000
A	20,500
J	78,000
A1	7,000
N	12,000
U	28,300

ПРОИЗВОДИТЕЛЬ

[ASAHI](#)

МАССА, КГ

0,870

Подшипник

UC 202

Корпус

FC 204