

## UCFC 206 ASAHI

Подшипниковые узлы

ТИП: Подшипниковые узлы с корпусами, Фланцевые с четырьмя отверстиями, Корпуса из серого чугуна, Подшипник с резьбовыми штифтами на внутреннем кольце, Тип UCFC (ASAHI)

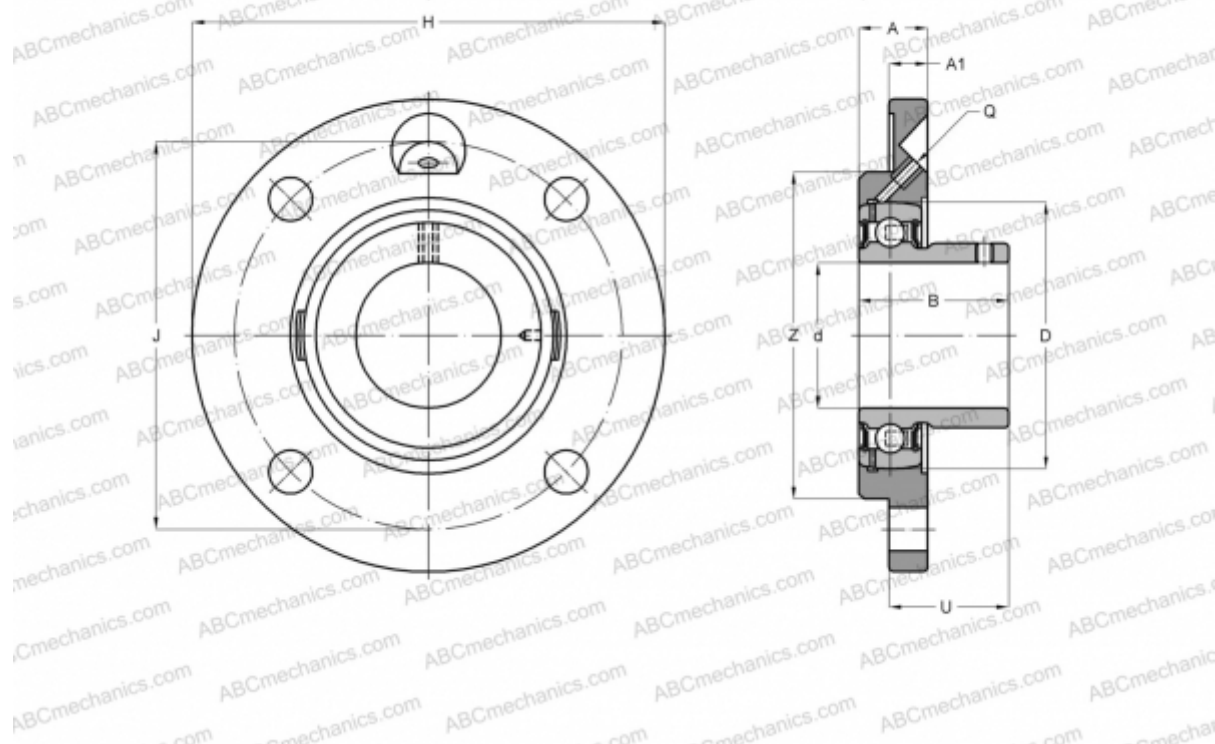

### Технические характеристики

#### РАЗМЕРЫ, ММ

d	30,000
D	62,000
B	38,100
H	125,000
A	23,000
J	100,000
A1	8,000
N	12,000
U	32,200

#### ПРОИЗВОДИТЕЛЬ

[ASAHI](#)

#### МАССА, КГ

1,500

Подшипник

UC 206

Корпус

FC 206