

UCFC 209 ASAHI

Подшипниковые узлы

ТИП: Подшипниковые узлы с корпусами, Фланцевые с четырьмя отверстиями, Корпуса из серого чугуна, Подшипник с резьбовыми штифтами на внутреннем кольце, Тип UCFC (ASAHI)

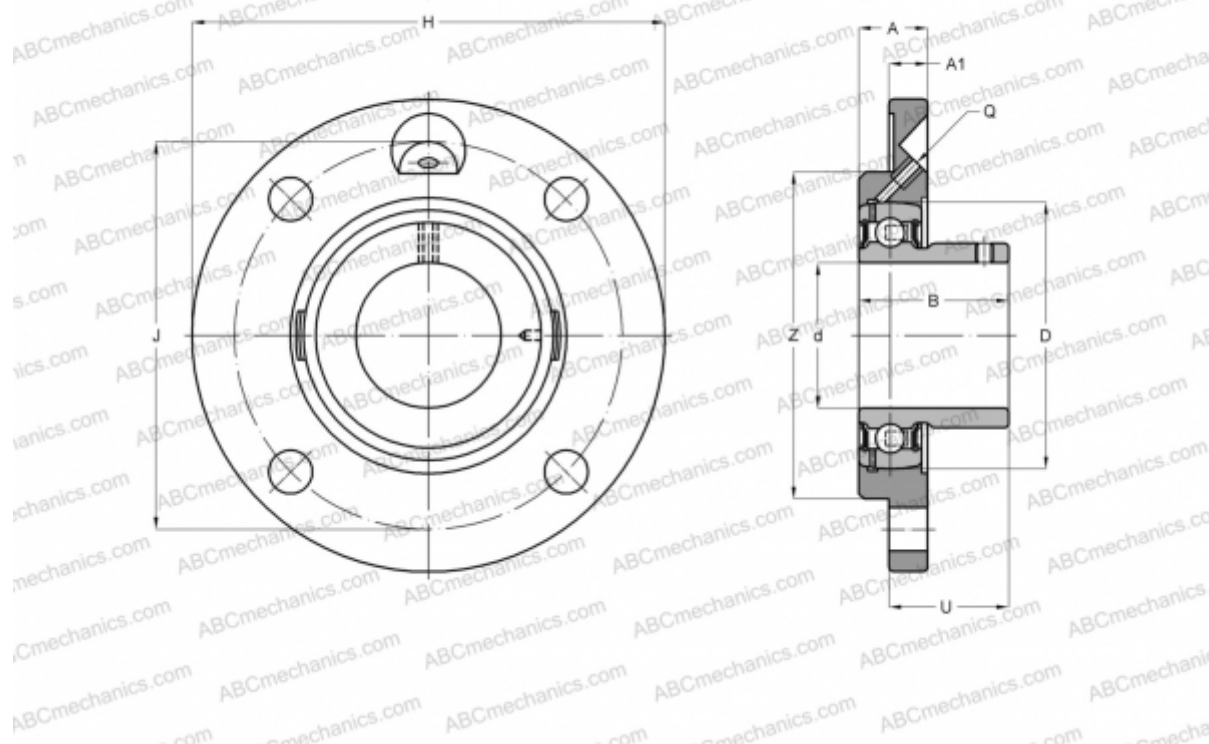

Технические характеристики

РАЗМЕРЫ, ММ

d	45,000
D	85,000
B	49,200
H	160,000
A	26,000
J	132,000
A1	14,000
N	16,000
U	40,200

ПРОИЗВОДИТЕЛЬ

[ASAHI](#)

МАССА, КГ

3,000

Подшипник

UC 209

Корпус

FC 209