

UCFC 212 ASAHI

Подшипниковые узлы

ТИП: Подшипниковые узлы с корпусами, Фланцевые с четырьмя отверстиями, Корпуса из серого чугуна, Подшипник с резьбовыми штифтами на внутреннем кольце, Тип UCFC (ASAHI)

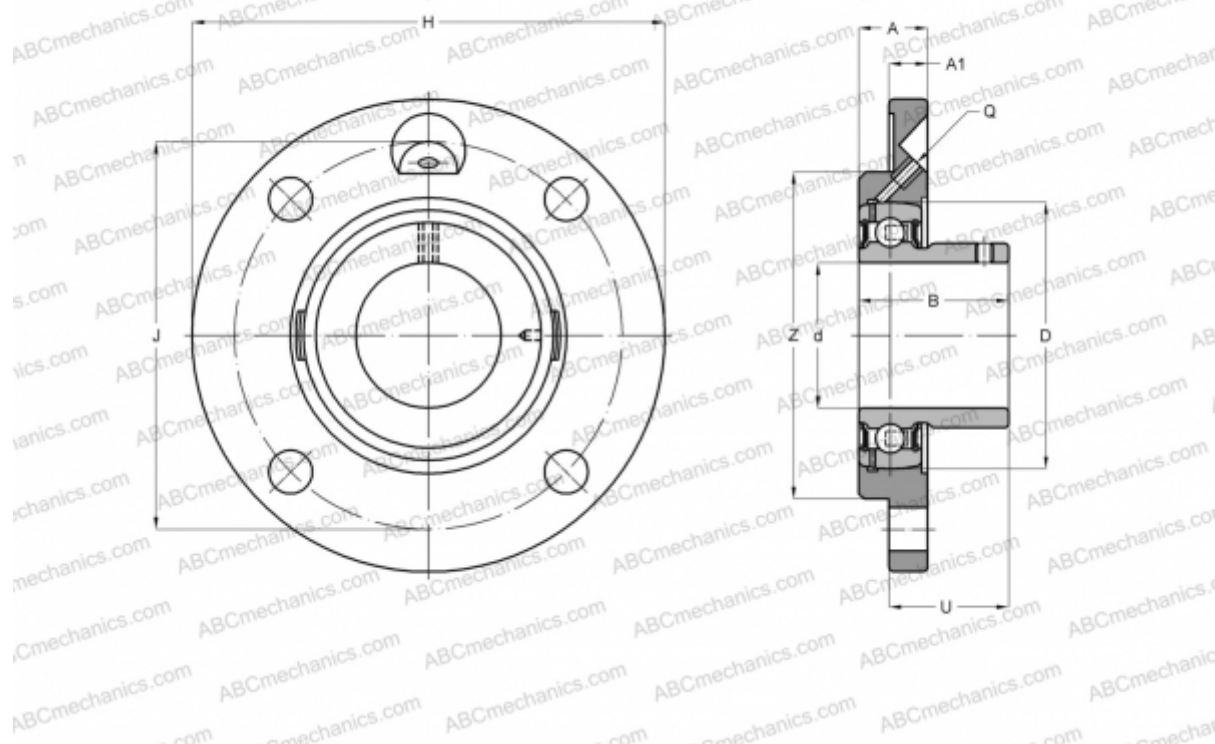

Технические характеристики

РАЗМЕРЫ, ММ

d	60,000
D	110,000
B	65,100
H	195,000
A	36,000
J	160,000
A1	15,000
N	19,000
U	56,700

ПРОИЗВОДИТЕЛЬ

[ASAHI](#)

МАССА, КГ

4,400

Подшипник

UC 212

Корпус

FC 212