

## UCFC 214 ASAHI

Подшипниковые узлы

ТИП: Подшипниковые узлы с корпусами, Фланцевые с четырьмя отверстиями, Корпуса из серого чугуна, Подшипник с резьбовыми штифтами на внутреннем кольце, Тип UCFC (ASAHI)

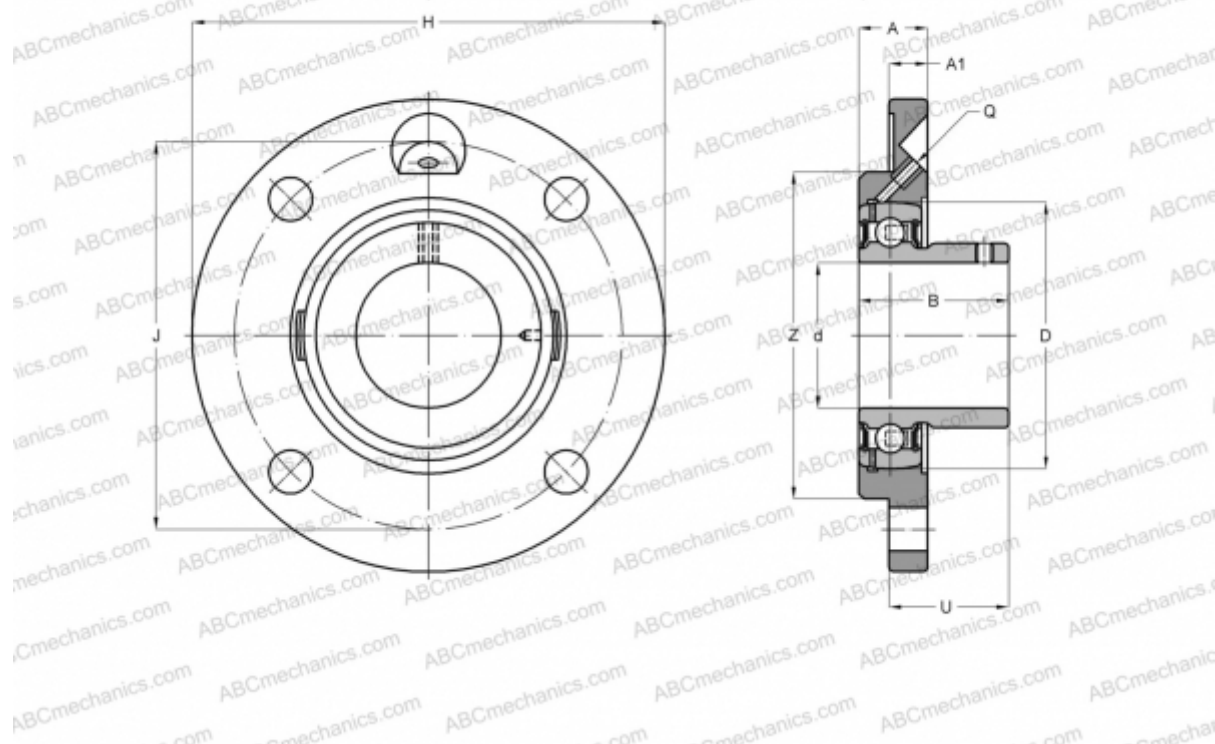

### Технические характеристики

#### РАЗМЕРЫ, ММ

d	70,000
D	125,000
B	74,600
H	215,000
A	40,000
J	177,000
A1	18,000
N	19,000
U	61,400

#### ПРОИЗВОДИТЕЛЬ

[ASAHI](#)

#### МАССА, КГ

6,800

Подшипник

UC 214

Корпус

FC 214