

UCFC 216 ASAHI

Подшипниковые узлы

ТИП: Подшипниковые узлы с корпусами, Фланцевые с четырьмя отверстиями, Корпуса из серого чугуна, Подшипник с резьбовыми штифтами на внутреннем кольце, Тип UCFC (ASAHI)

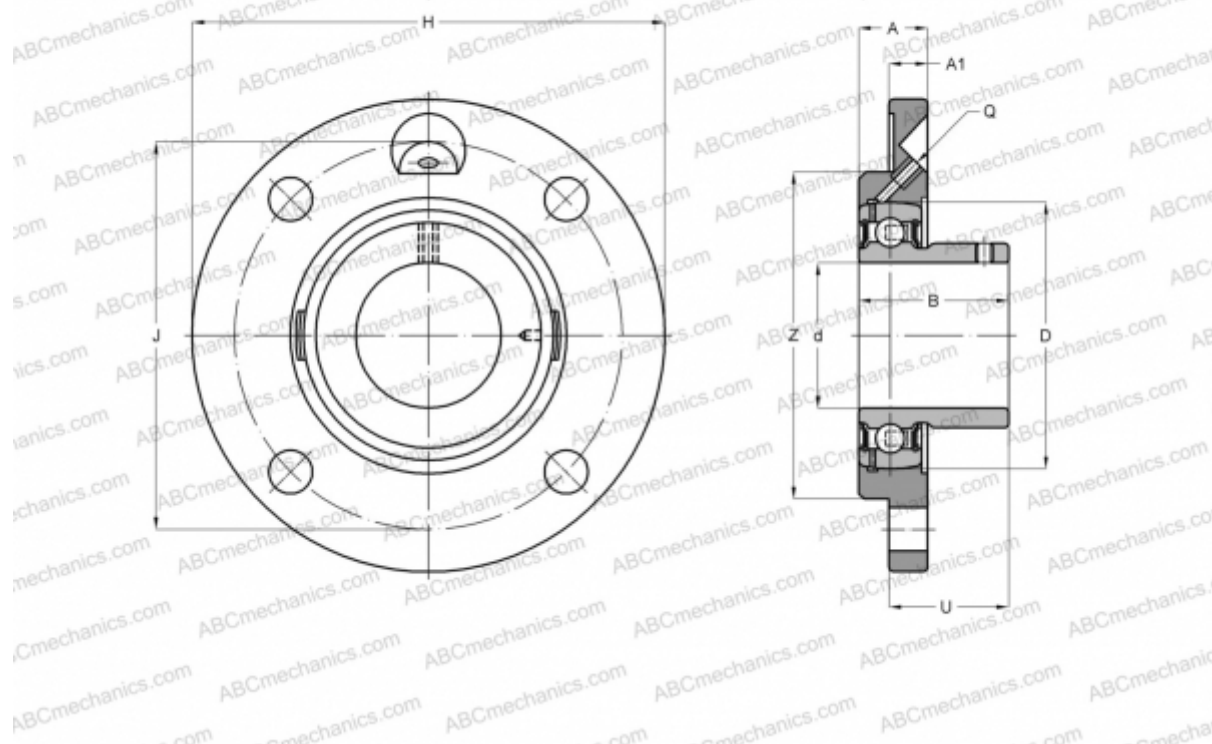

Технические характеристики

РАЗМЕРЫ, ММ

d	80,000
D	140,000
B	82,600
H	240,000
A	42,000
J	200,000
A1	18,000
N	23,000
U	67,300

ПРОИЗВОДИТЕЛЬ

[ASAHI](#)

МАССА, КГ

9,200

Подшипник

UC 216

Корпус

FC 216