

UCFC 218 ASAHI

Подшипниковые узлы

ТИП: Подшипниковые узлы с корпусами, Фланцевые с четырьмя отверстиями, Корпуса из серого чугуна, Подшипник с резьбовыми штифтами на внутреннем кольце, Тип UCFC (ASAHI)

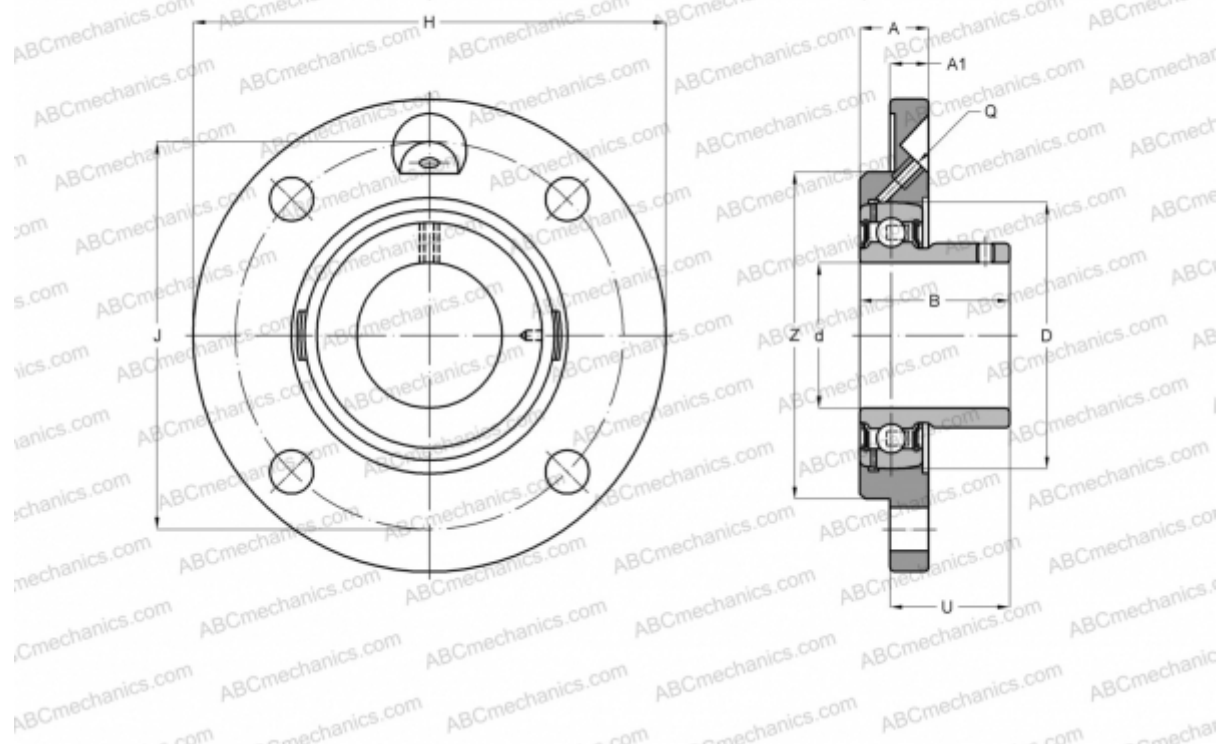

Технические характеристики

РАЗМЕРЫ, ММ

d	90,000
D	160,000
B	96,000
H	265,000
A	50,000
J	220,000
A1	20,000
N	23,000
U	78,300

ПРОИЗВОДИТЕЛЬ

[ASAHI](#)

МАССА, КГ

12,700

Подшипник

UC 218

Корпус

FC 218