

UCFC X05 ASAHI

Подшипниковые узлы

ТИП: Подшипниковые узлы с корпусами, Фланцевые с четырьмя отверстиями, Корпуса из серого чугуна, Подшипник с резьбовыми штифтами на внутреннем кольце, Тип UCFCX (ASAHI)

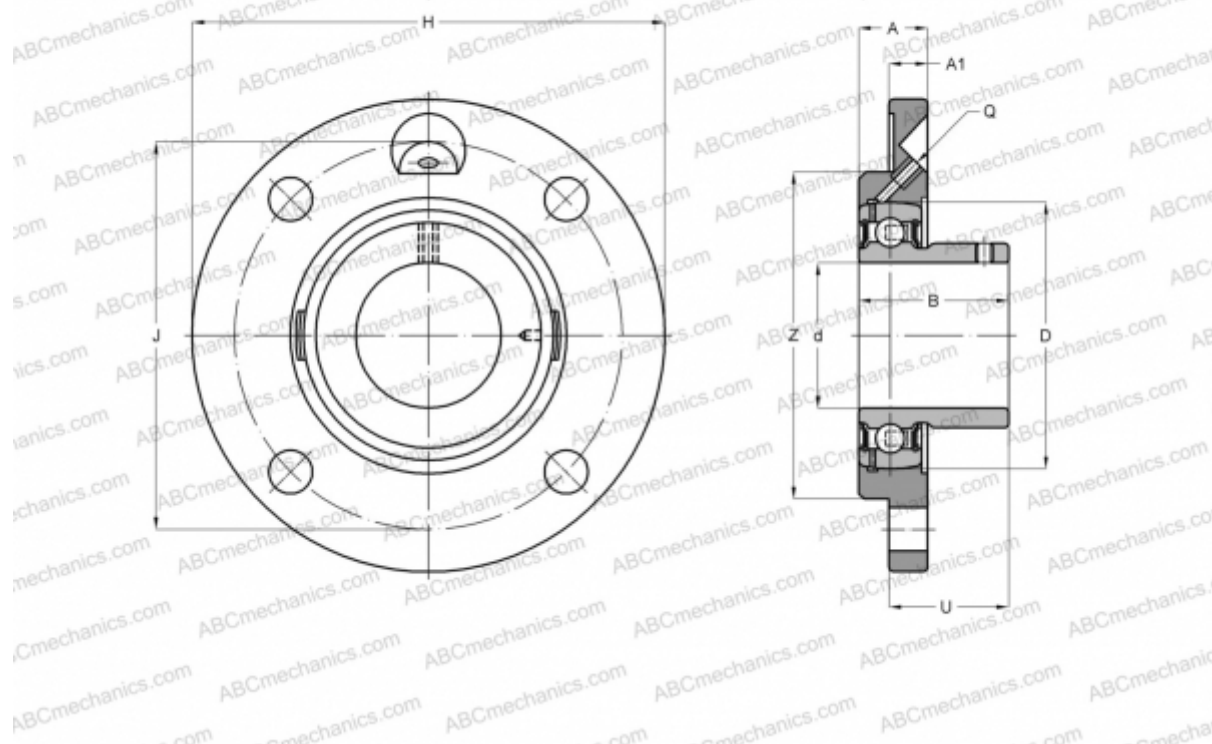

Технические характеристики

РАЗМЕРЫ, ММ

d	25,000
D	62,000
B	38,100
H	111,000
A	24,000
J	92,000
A1	9,500
N	9,500
U	32,200

ПРОИЗВОДИТЕЛЬ

[ASAHI](#)

МАССА, КГ

1,100

Подшипник

UC X05

Корпус

FC X05