

UCFC X06 ASAHI

Подшипниковые узлы

ТИП: Подшипниковые узлы с корпусами, Фланцевые с четырьмя отверстиями, Корпуса из серого чугуна, Подшипник с резьбовыми штифтами на внутреннем кольце, Тип UCFCX (ASAHI)

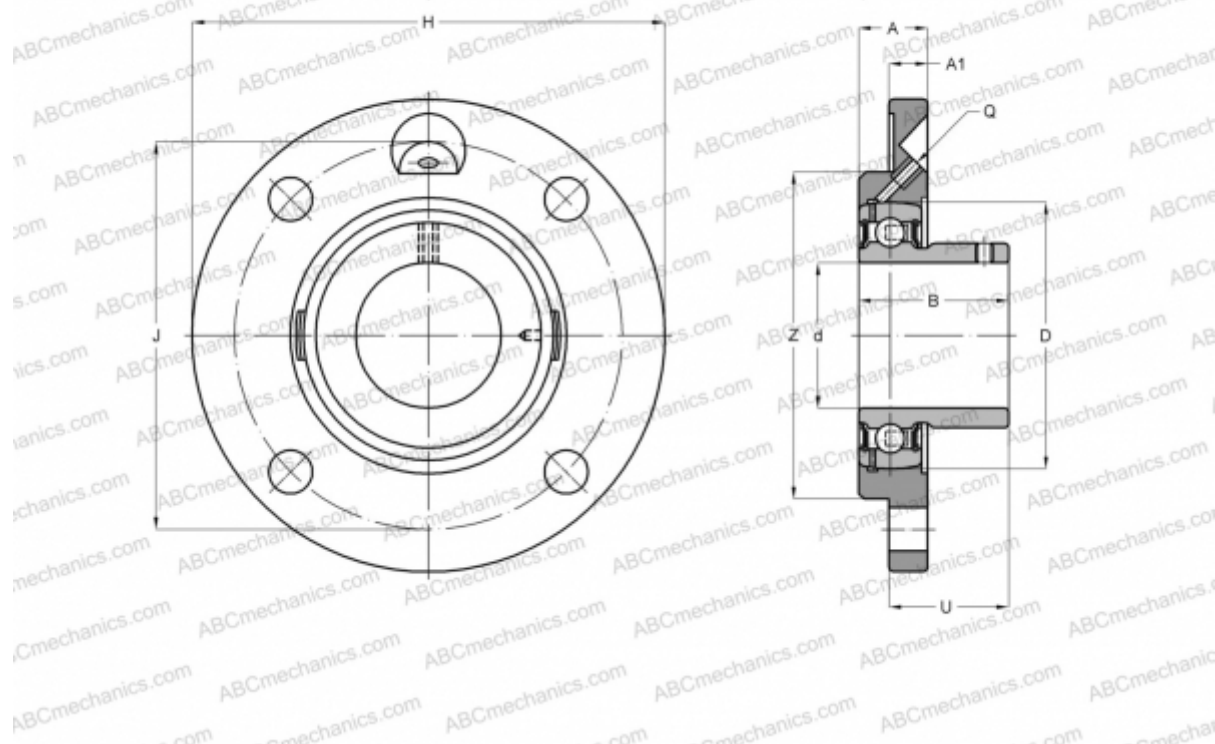

Технические характеристики

РАЗМЕРЫ, ММ

d	30,000
D	72,000
B	42,900
H	127,000
A	22,500
J	105,000
A1	9,500
N	12,000
U	33,400

ПРОИЗВОДИТЕЛЬ

[ASAHI](http://www.asahi.com)

МАССА, КГ

1,400

Подшипник

UC X06

Корпус

FC X06