

UCFC X08 ASAHI

Подшипниковые узлы

ТИП: Подшипниковые узлы с корпусами, Фланцевые с четырьмя отверстиями, Корпуса из серого чугуна, Подшипник с резьбовыми штифтами на внутреннем кольце, Тип UCFCX (ASAHI)

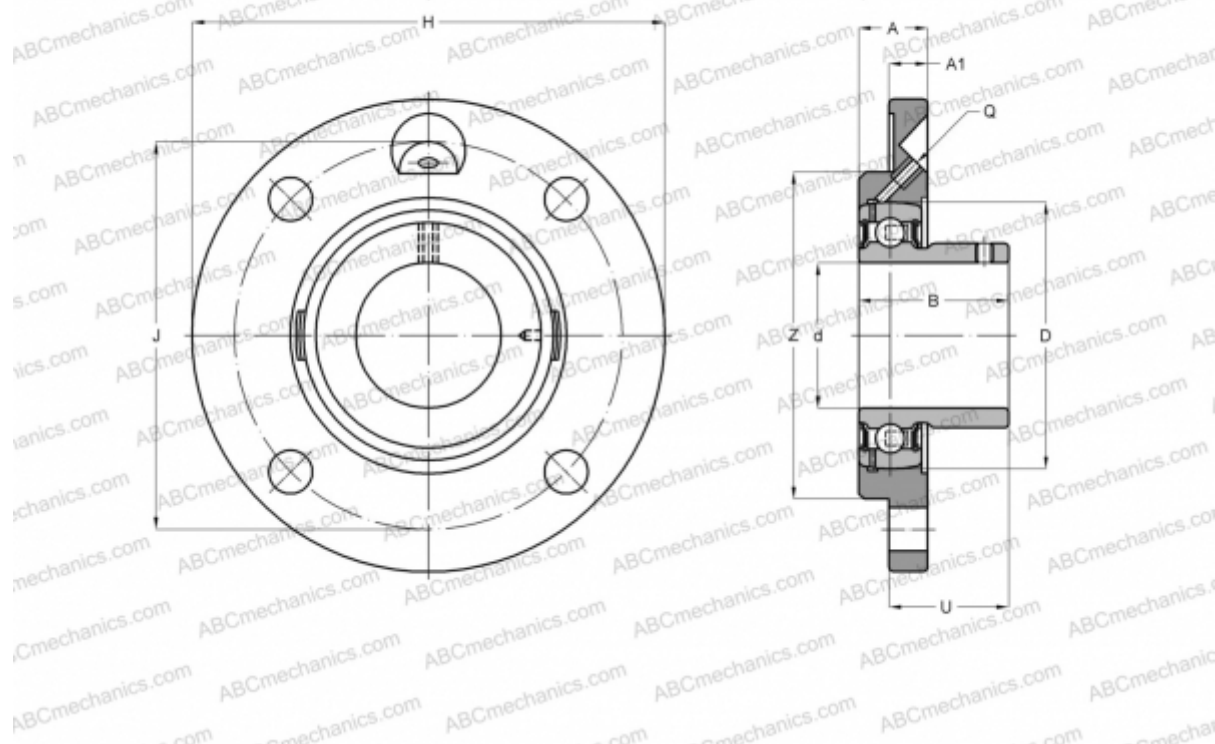

Технические характеристики

РАЗМЕРЫ, ММ

d	40,000
D	85,000
B	49,200
H	133,000
A	26,000
J	111,000
A1	11,000
N	12,000
U	39,200

ПРОИЗВОДИТЕЛЬ

[ASAHI](#)

МАССА, КГ

1,800

Подшипник

UC X08

Корпус

FC X08