

## UCFC X09 ASAHI

Подшипниковые узлы

ТИП: Подшипниковые узлы с корпусами, Фланцевые с четырьмя отверстиями, Корпуса из серого чугуна, Подшипник с резьбовыми штифтами на внутреннем кольце, Тип UCFCX (ASAHI)

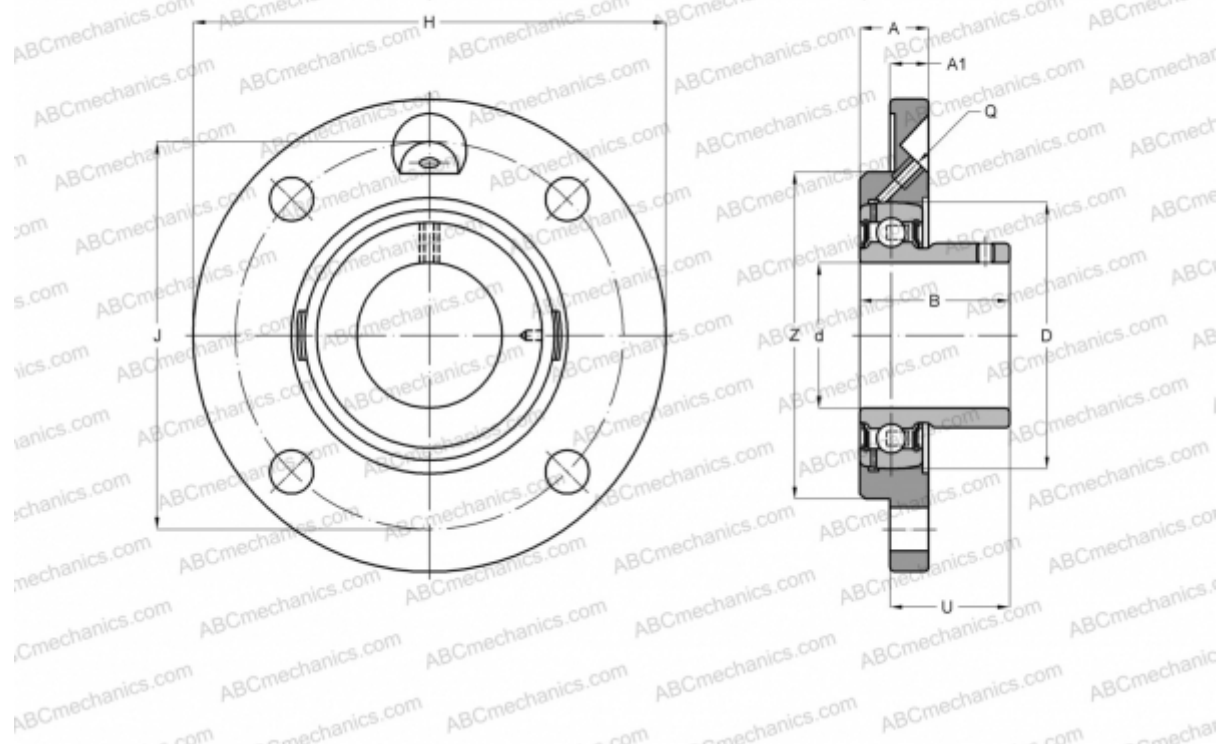

### Технические характеристики

#### РАЗМЕРЫ, ММ

d	45,000
D	90,000
B	51,600
H	155,000
A	25,000
J	130,000
A1	11,000
N	14,000
U	40,600

#### ПРОИЗВОДИТЕЛЬ

[ASAHI](http://www.asahi.com)

#### МАССА, КГ

2,500

Подшипник

UC X09

Корпус

FC X09