

UCFC X10 ASAHI

Подшипниковые узлы

ТИП: Подшипниковые узлы с корпусами, Фланцевые с четырьмя отверстиями, Корпуса из серого чугуна, Подшипник с резьбовыми штифтами на внутреннем кольце, Тип UCFCX (ASAHI)

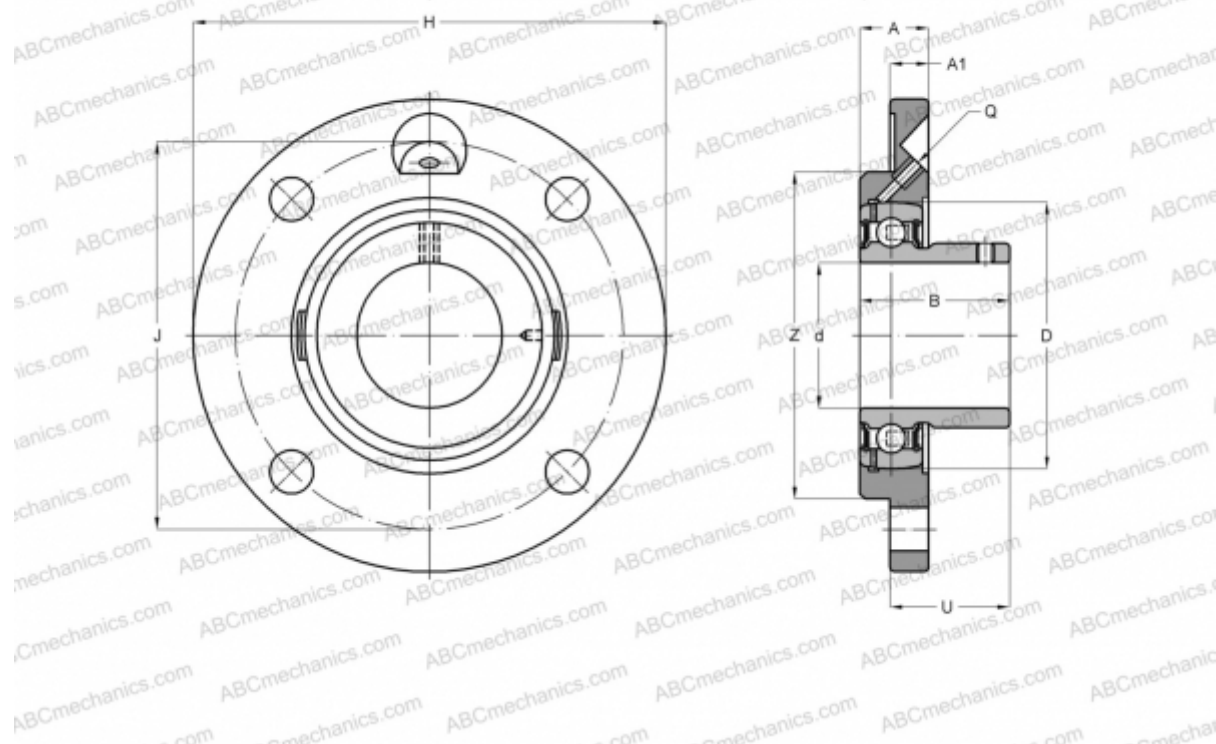

Технические характеристики

РАЗМЕРЫ, ММ

d	50,000
D	100,000
B	55,600
H	162,000
A	25,000
J	136,000
A1	11,000
N	14,000
U	40,400

ПРОИЗВОДИТЕЛЬ

[ASAHI](http://www.asahi.com)

МАССА, КГ

2,900

Подшипник

UC X10

Корпус

FC X10