

UCFC X15 ASAHI

Подшипниковые узлы

ТИП: Подшипниковые узлы с корпусами, Фланцевые с четырьмя отверстиями, Корпуса из серого чугуна, Подшипник с резьбовыми штифтами на внутреннем кольце, Тип UCFCX (ASAHI)

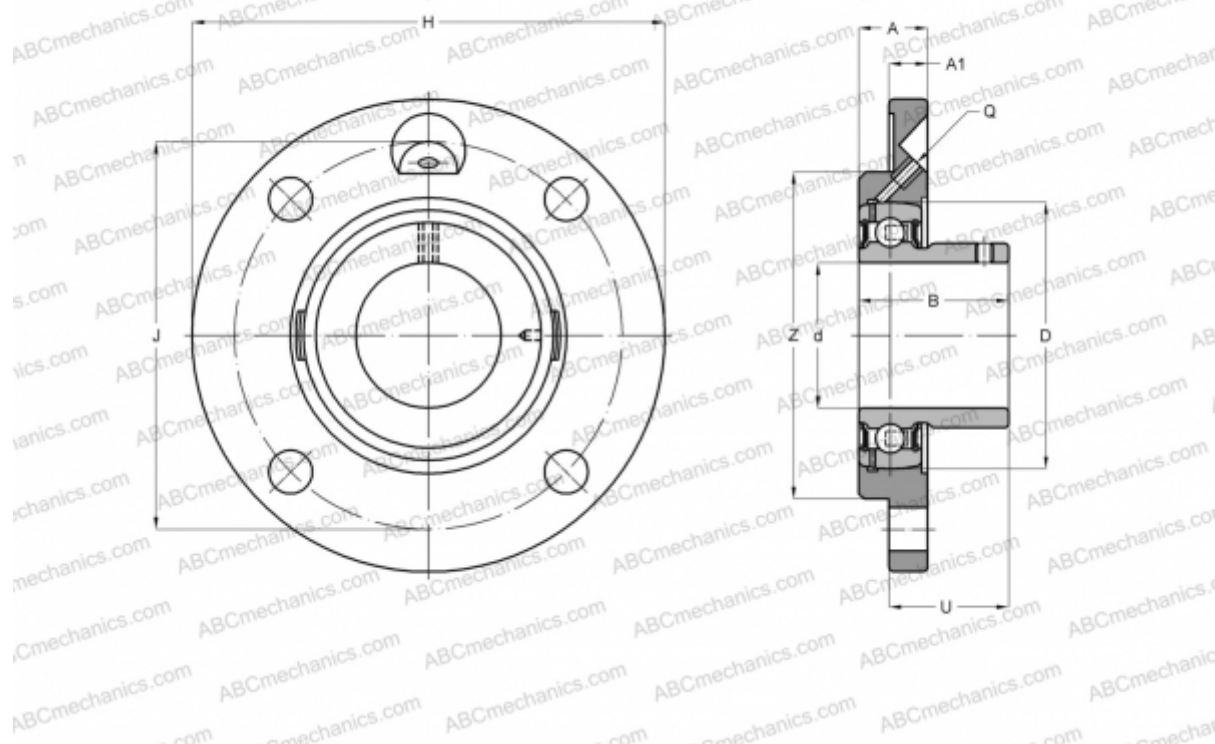

Технические характеристики

РАЗМЕРЫ, ММ

d	75,000
D	140,000
B	82,600
H	222,000
A	35,000
J	190,000
A1	16,000
N	19,000
U	61,300

ПРОИЗВОДИТЕЛЬ

[ASAHI](#)

МАССА, КГ

7,400

Подшипник

UC X15

Корпус

FC X15