

УСТ 317 АСАНИ

Подшипниковые узлы

ТИП: Подшипниковые узлы с корпусами, С корпусами-натяжителями, Корпуса из серого чугуна, Подшипник с резьбовыми штифтами на внутреннем кольце, Тип УСТ (АСАНИ)

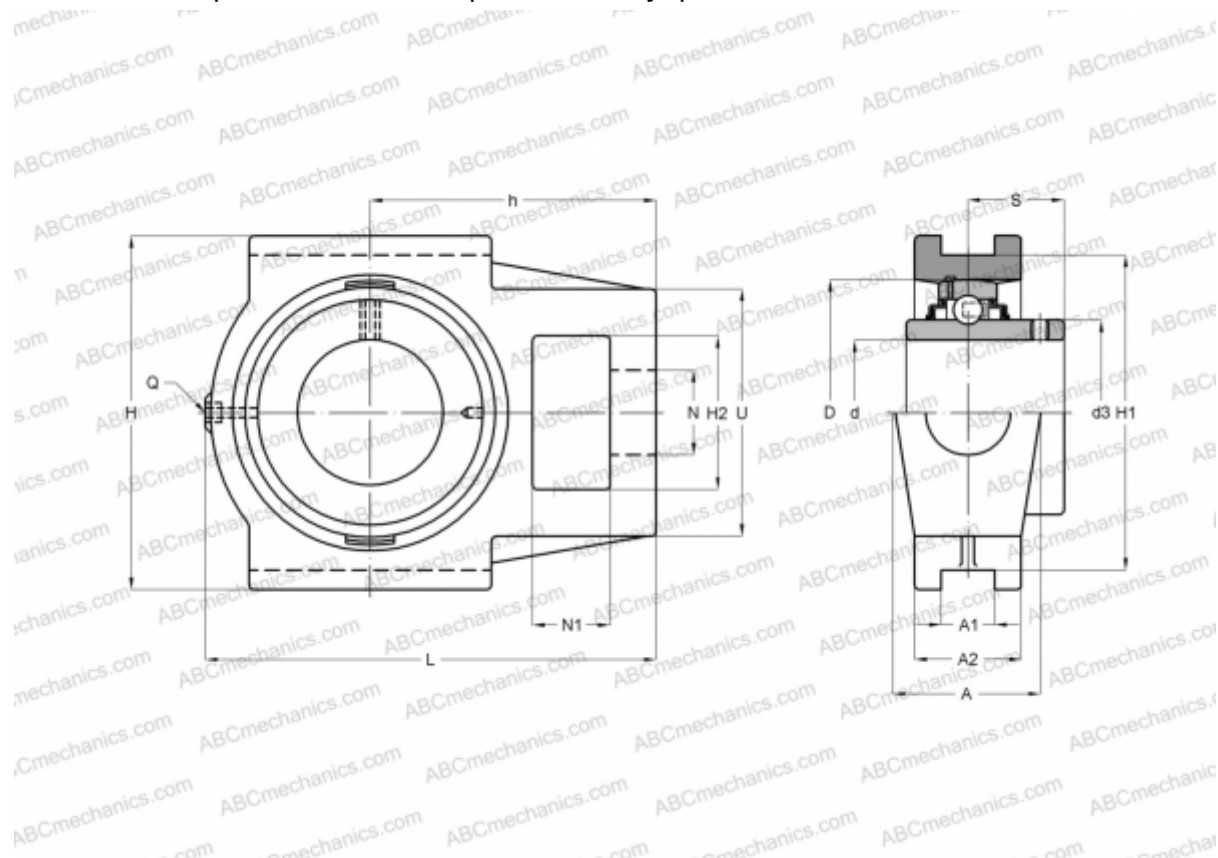

Технические характеристики

РАЗМЕРЫ, ММ

d	85,000
D	180,000
B	96,000
L	298,000
H	240,000
A	102,000
H2	98,000
A1	32,000
A2	64,000
H1	214,000
N	53,000
N1	42,000
S	56,000
d3	114,500
U	152,000

РАЗМЕРЫ, ММ

h	183,000
---	---------

МАССА, КГ

МАССА, КГ	19,300
Подшипник	УС 317
Корпус	Т 317

ПРОИЗВОДИТЕЛЬ

[АСАНИ](#)