

УСТ 320 ASAHI

Подшипниковые узлы

ТИП: Подшипниковые узлы с корпусами, С корпусами-натяжителями, Корпуса из серого чугуна, Подшипник с резьбовыми штифтами на внутреннем кольце, Тип УСТ (ASAHI)

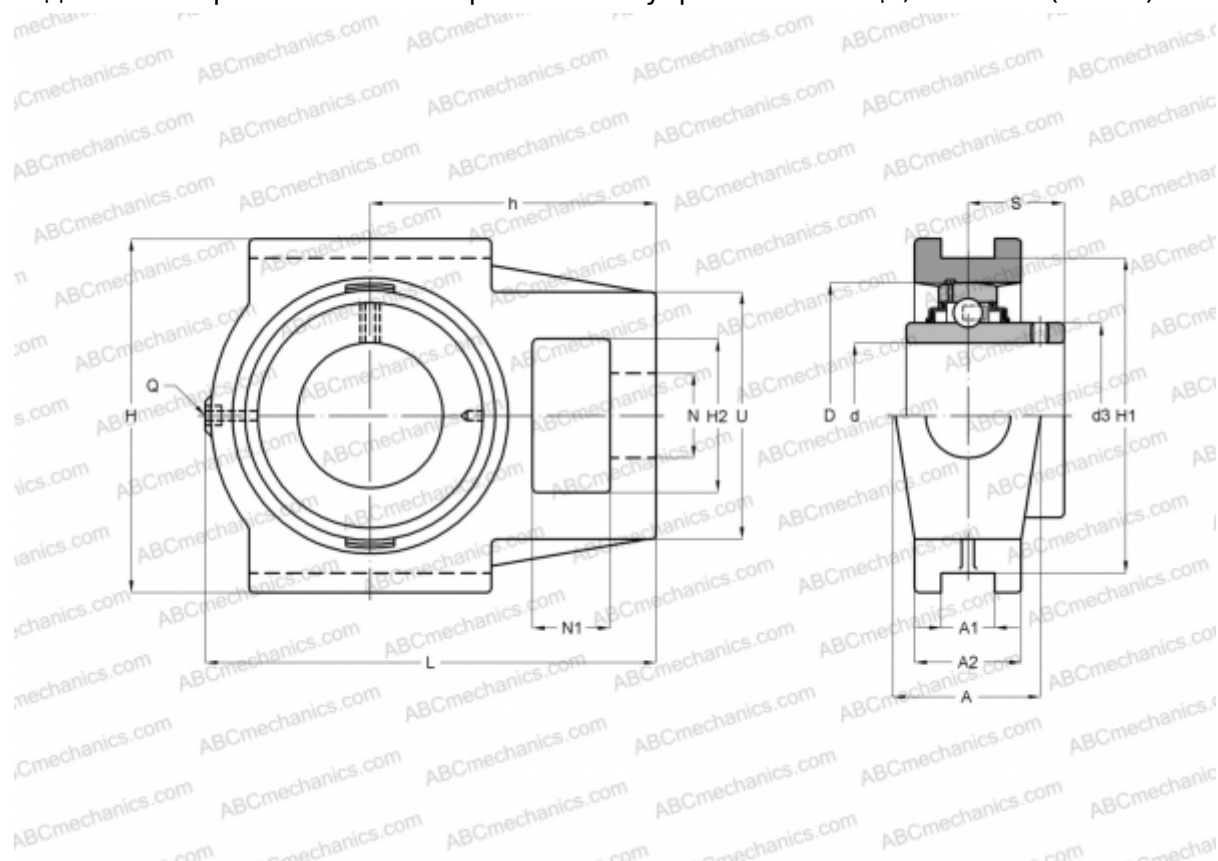

Технические характеристики

РАЗМЕРЫ, ММ

d	100,000
D	215,000
B	108,000
L	345,000
H	290,000
A	120,000
H2	115,000
A1	35,000
A2	75,000
H1	260,000
N	59,000
N1	48,000
S	66,000
d3	135,500
U	175,000

РАЗМЕРЫ, ММ

h	210,000
---	---------

МАССА, КГ

МАССА, КГ	30,600
Подшипник	УС 320
Корпус	Т 320

ПРОИЗВОДИТЕЛЬ

[ASAHI](#)