

УСТ 322 АСАНИ

Подшипниковые узлы

ТИП: Подшипниковые узлы с корпусами, С корпусами-натяжителями, Корпуса из серого чугуна, Подшипник с резьбовыми штифтами на внутреннем кольце, Тип УСТ (АСАНИ)

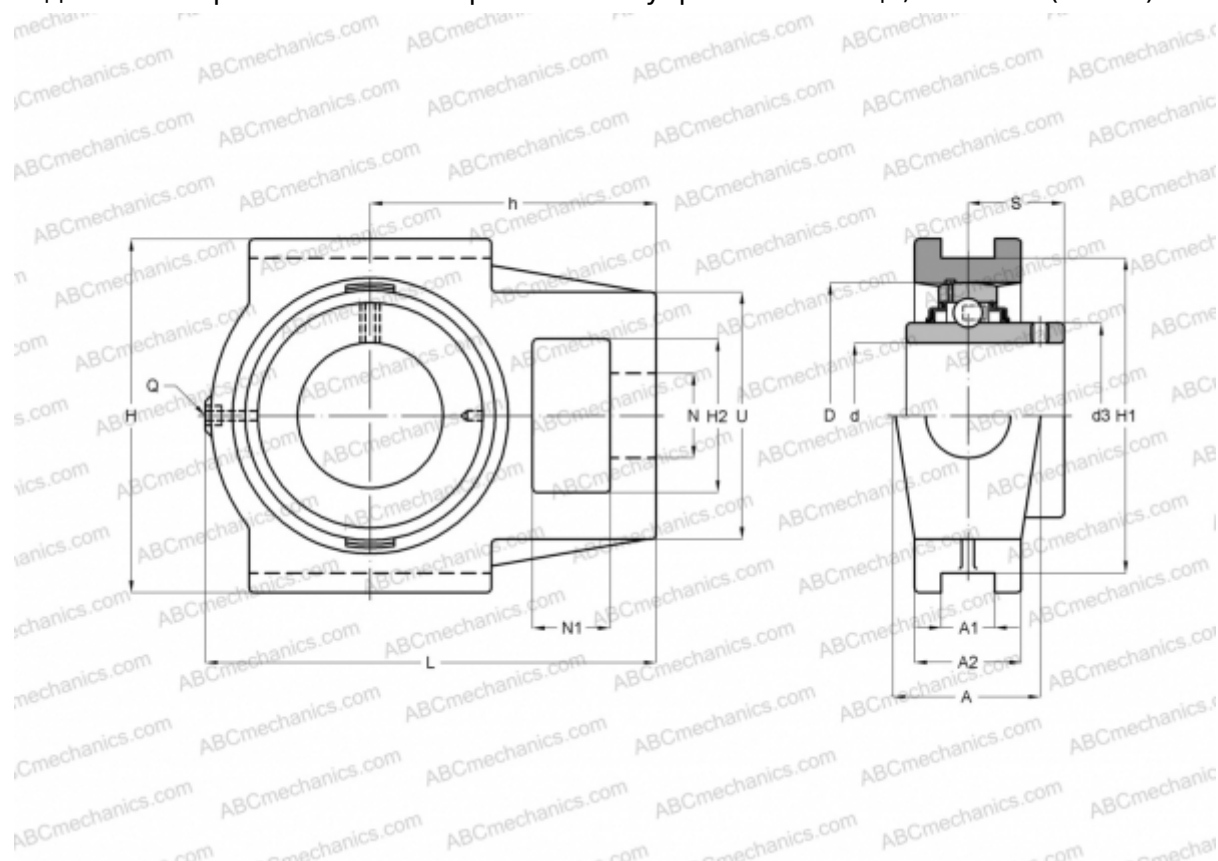

Технические характеристики

РАЗМЕРЫ, ММ

d	110,000
D	240,000
B	117,000
L	385,000
H	320,000
A	130,000
H2	125,000
A1	38,000
A2	80,000
H1	285,000
N	65,000
N1	52,000
S	71,000
d3	152,000
U	185,000

РАЗМЕРЫ, ММ

h	735,000
---	---------

МАССА, КГ

МАССА, КГ	38,800
Подшипник	УС 322
Корпус	Т 322

ПРОИЗВОДИТЕЛЬ

[АСАНИ](#)