

УСТ 324 ASAHI

Подшипниковые узлы

ТИП: Подшипниковые узлы с корпусами, С корпусами-натяжителями, Корпуса из серого чугуна, Подшипник с резьбовыми штифтами на внутреннем кольце, Тип УСТ (ASAHI)

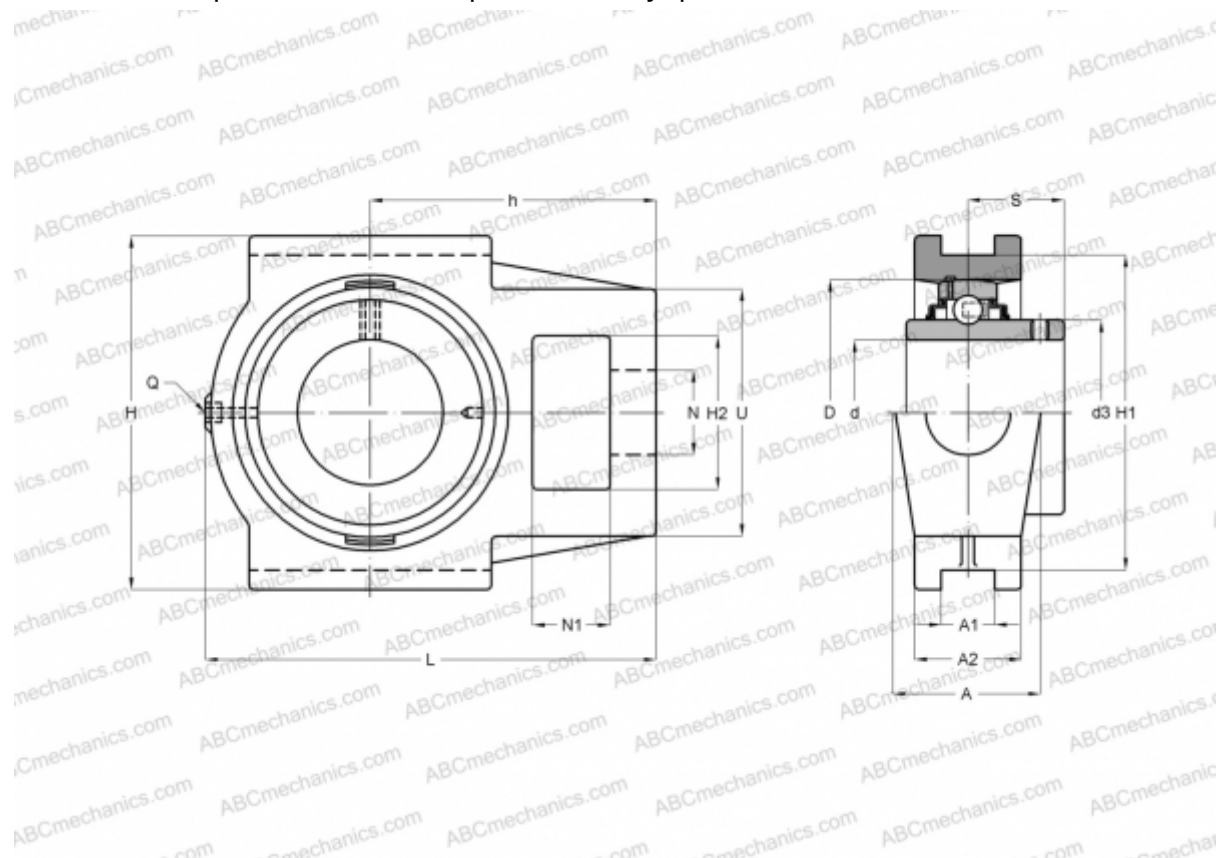

Технические характеристики

РАЗМЕРЫ, ММ

d	120,000
D	260,000
B	126,000
L	432,000
H	355,000
A	140,000
H2	140,000
A1	45,000
A2	90,000
H1	320,000
N	70,000
N1	60,000
S	75,000
d3	165,000
U	210,000

РАЗМЕРЫ, ММ

h	267,000
---	---------

МАССА, КГ

МАССА, КГ	54,600
Подшипник	УС 324
Корпус	Т 324

ПРОИЗВОДИТЕЛЬ

[ASAHI](#)