

UCST 207 ASAHI

Подшипниковые узлы

ТИП: Подшипниковые узлы с корпусами, С корпусами-натяжителями, Корпуса из серого чугуна, Подшипник с резьбовыми штифтами на внутреннем кольце, Тип UCST (ASAHI)

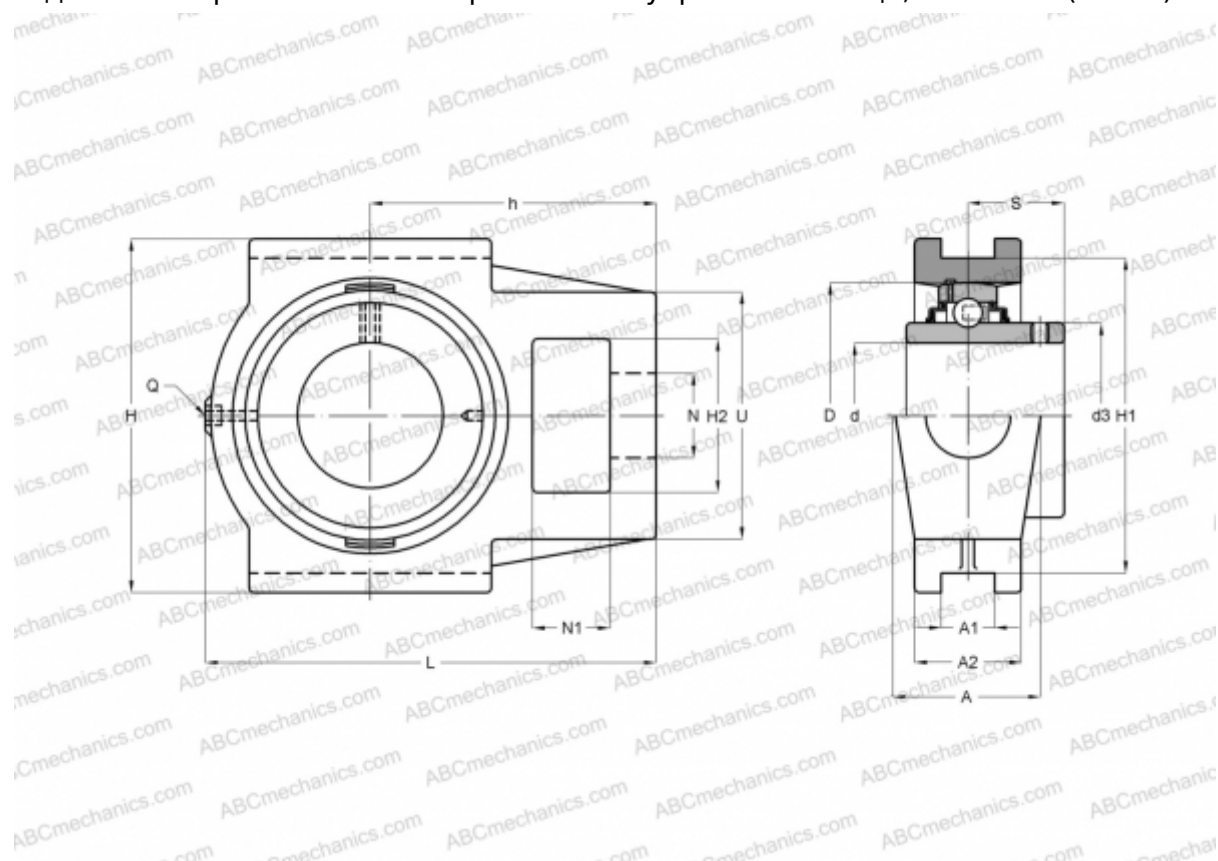

Технические характеристики

РАЗМЕРЫ, ММ

d	35,000
D	72,000
B	42,900
L	129,000
H	102,000
A	37,000
H2	37,000
A1	13,500
A2	30,000
H1	88,900
N	22,000
N1	16,000
S	25,400
d3	48,000
U	64,000

РАЗМЕРЫ, ММ

h	78,000
---	--------

МАССА, КГ

МАССА, КГ	1,600
Подшипник	UC 207
Корпус	ST 207

ПРОИЗВОДИТЕЛЬ

[ASAHI](#)