

## UCST 213 ASAHI

Подшипниковые узлы

ТИП: Подшипниковые узлы с корпусами, С корпусами-натяжителями, Корпуса из серого чугуна, Подшипник с резьбовыми штифтами на внутреннем кольце, Тип UCST (ASAHI)

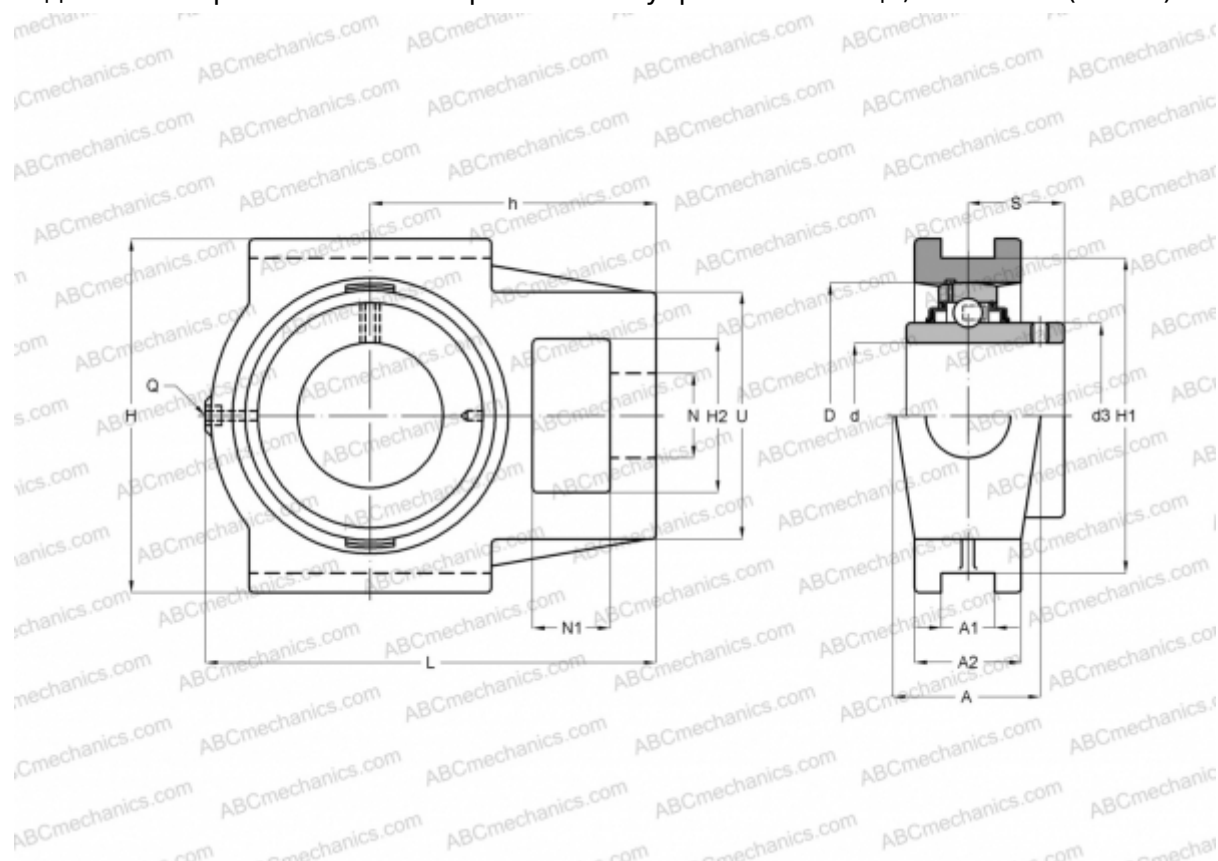

### Технические характеристики

#### РАЗМЕРЫ, ММ

d	65,000
D	120,000
B	65,100
L	224,000
H	167,000
A	70,000
H2	70,000
A1	27,000
A2	51,000
H1	150,800
N	41,000
N1	32,000
S	39,700
d3	82,100
U	111,000

#### РАЗМЕРЫ, ММ

h	137,000
---	---------

#### МАССА, КГ

Подшипник	UC 213
Корпус	ST 213

#### ПРОИЗВОДИТЕЛЬ

[ASAHI](#)