

УСТ X08 ASAHI

Подшипниковые узлы

ТИП: Подшипниковые узлы с корпусами, С корпусами-натяжителями, Корпуса из серого чугуна, Подшипник с резьбовыми штифтами на внутреннем кольце, Тип УСТХ (ASAHI)

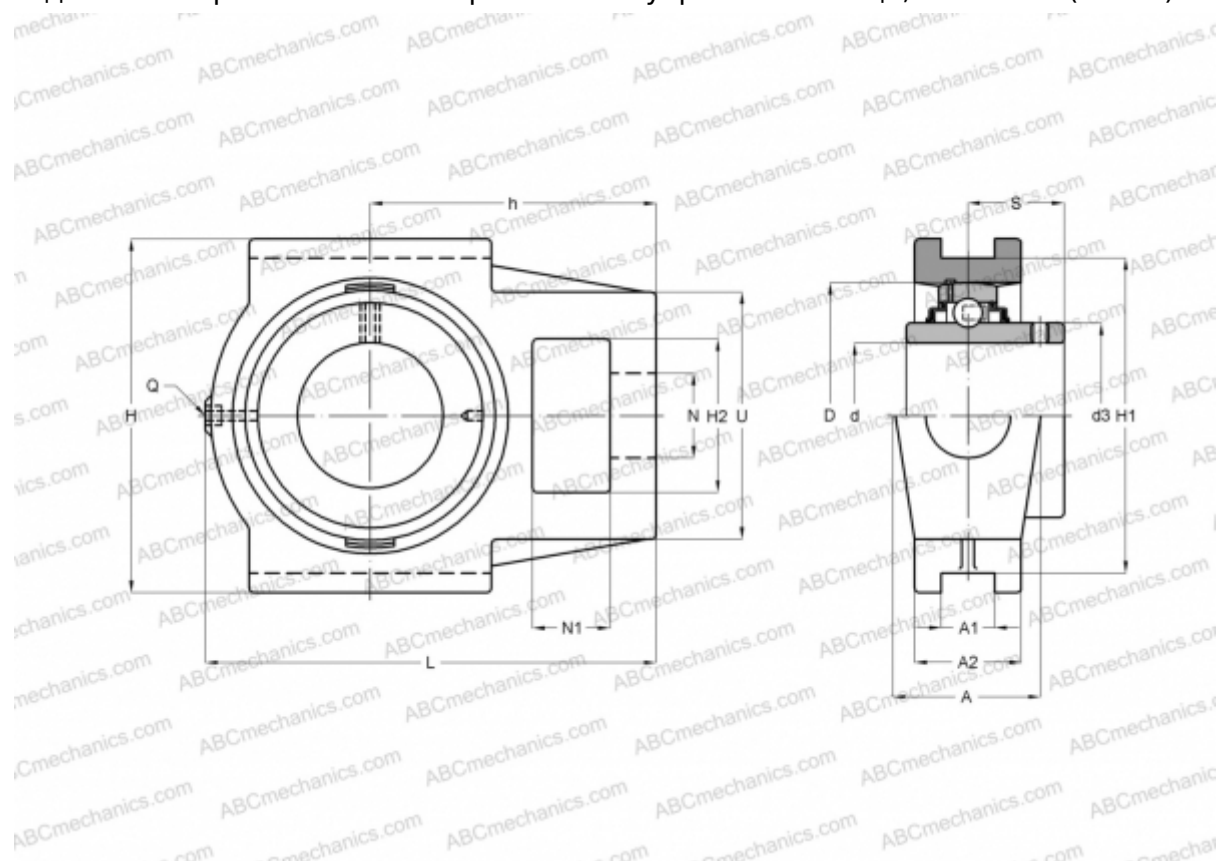

Технические характеристики

РАЗМЕРЫ, ММ

d	40,000
D	85,000
B	49,200
L	144,000
H	117,000
A	49,000
H2	49,000
A1	16,000
A2	36,000
H1	102,000
N	29,000
N1	19,000
S	30,200
d3	57,300
U	83,000

РАЗМЕРЫ, ММ

l	83,000
h	87,000

МАССА, КГ

Подшипник	UC X08
Корпус	T X08

ПРОИЗВОДИТЕЛЬ

[ASAHI](#)