

УСТ X11 АСАНИ

Подшипниковые узлы

ТИП: Подшипниковые узлы с корпусами, С корпусами-натяжителями, Корпуса из серого чугуна, Подшипник с резьбовыми штифтами на внутреннем кольце, Тип УСТХ (АСАНИ)

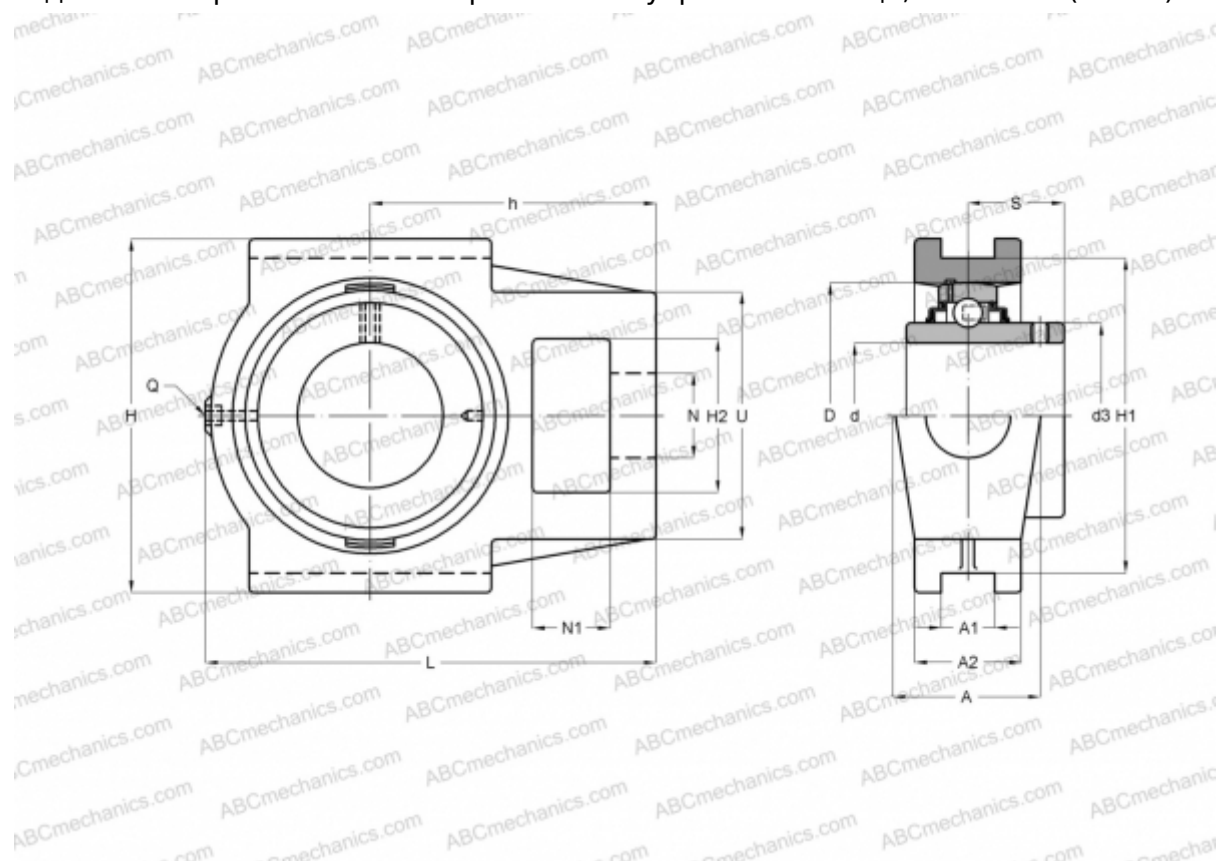

Технические характеристики

РАЗМЕРЫ, ММ

d	55,000
D	110,000
B	65,100
L	194,000
H	146,000
A	64,000
H2	64,000
A1	22,000
A2	44,000
H1	130,000
N	35,000
N1	32,000
S	39,700
d3	77,000
U	102,000

РАЗМЕРЫ, ММ

l	102,000
h	119,000

МАССА, КГ

Подшипник	UC X11
Корпус	T X11

ПРОИЗВОДИТЕЛЬ

[АСАНИ](#)