

UCECH 206 ASAHI

Подшипниковые узлы

ТИП: Подшипниковые узлы с корпусами, Подвесные, Корпуса из серого чугуна, Подшипник с резьбовыми штифтами на внутреннем кольце, Тип UCECH (ASAHI)

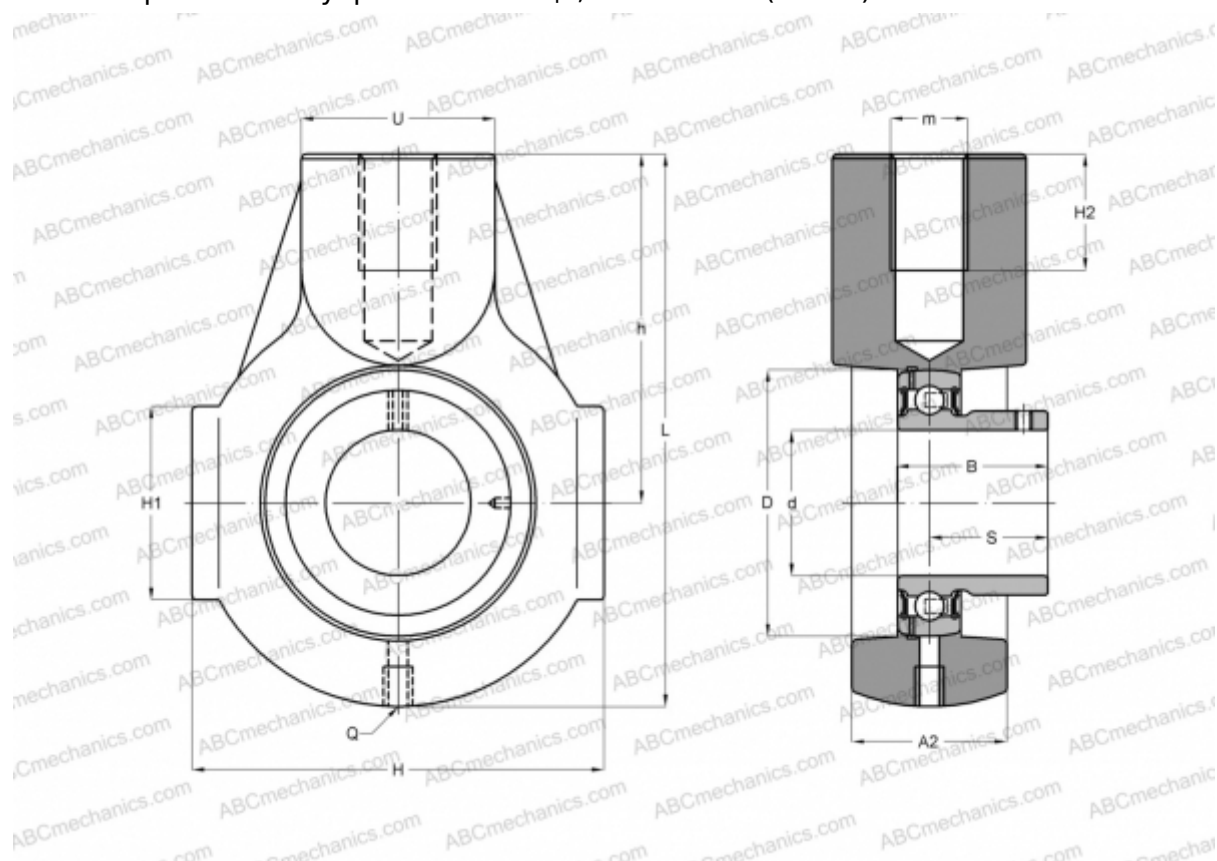

Технические характеристики

РАЗМЕРЫ, ММ

d	30,000
D	62,000
B	38,100
L	104,000
H	80,000
H2	19,000
S	22,200
U	40,000
h	64,000

ПРОИЗВОДИТЕЛЬ

[ASAHI](#)

МАССА, КГ

0,910

Подшипник

UC 206

Корпус

ECH 206