

UCECH 208 ASAHI

Подшипниковые узлы

ТИП: Подшипниковые узлы с корпусами, Подвесные, Корпуса из серого чугуна, Подшипник с резьбовыми штифтами на внутреннем кольце, Тип UCECH (ASAHI)

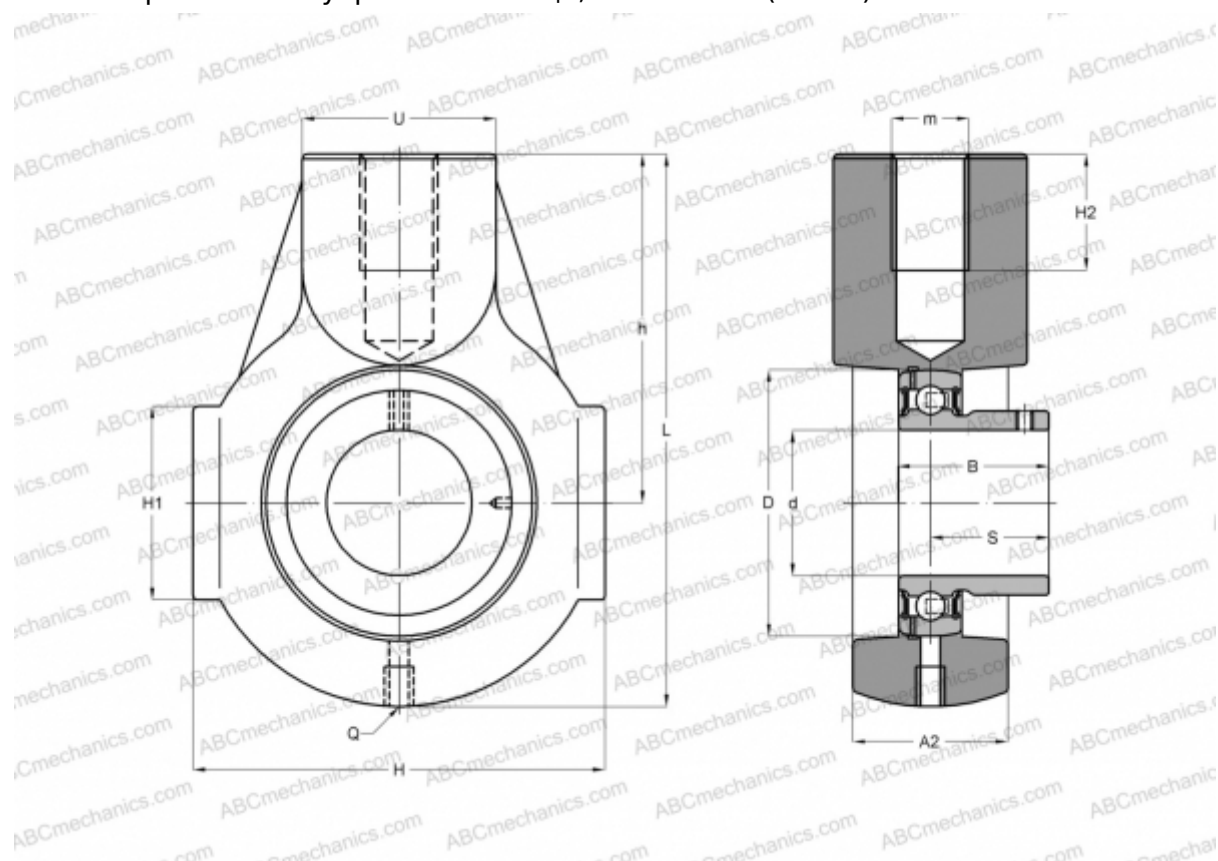

Технические характеристики

РАЗМЕРЫ, ММ

d	40,000
D	80,000
B	49,200
L	121,000
H	96,000
H2	19,000
S	30,200
U	40,000
h	73,000

ПРОИЗВОДИТЕЛЬ

[ASAHI](#)

МАССА, КГ

1,400

Подшипник

UC 208

Корпус

ECH 208