

UDP 209 ASAHI

Подшипниковые узлы

ТИП: Подшипниковые узлы с корпусами, Стационарные, Широкие корпуса из серого чугуна (на лапах), Подшипник с эксцентриковым закрепительным кольцом, Тип UDP (ASAHI)

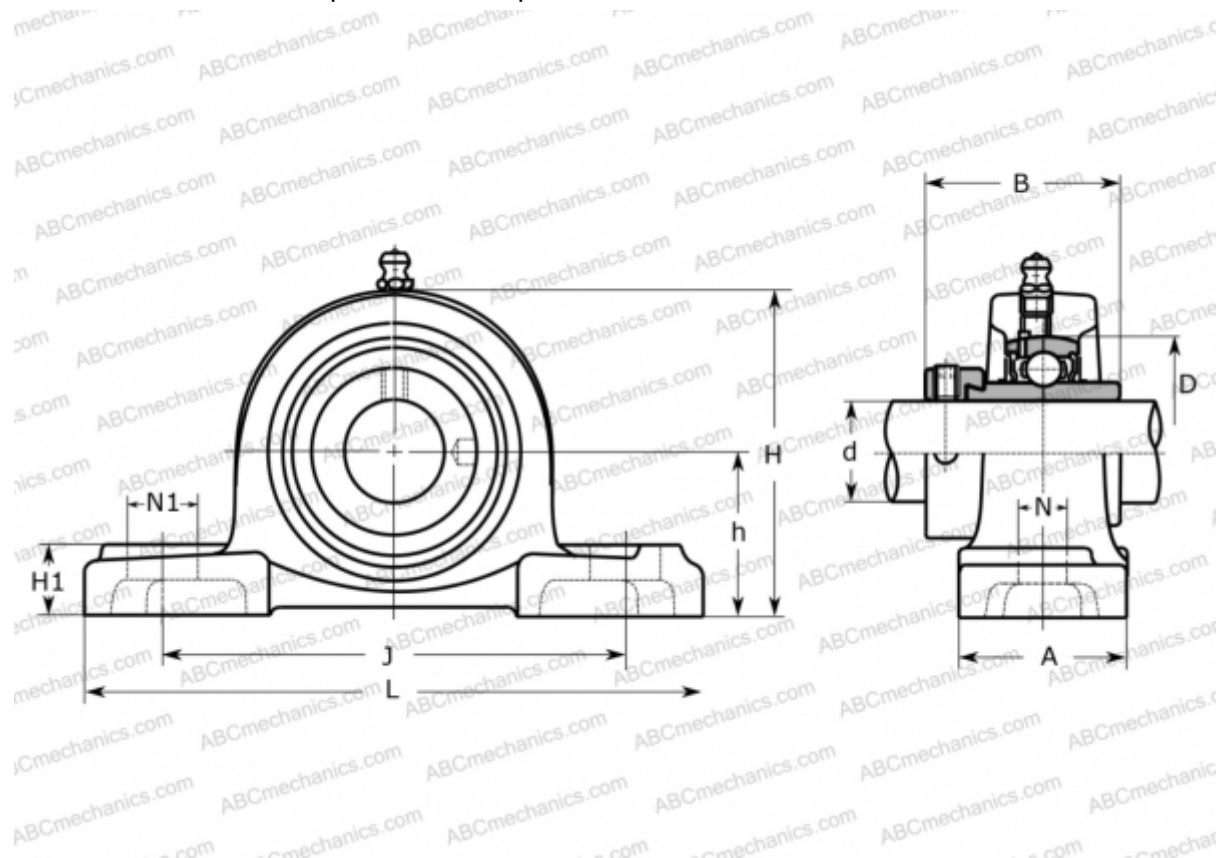

Технические характеристики

РАЗМЕРЫ, ММ

d	45,000
D	85,000
B	42,000
L	190,000
H	108,000
A	54,000
J	146,000
H1	20,000
N	17,000
N1	22,000
h	54,000

МАССА, КГ

2,200

Подшипник

UD 209 + EE

Корпус

P 209

ПРОИЗВОДИТЕЛЬ

[ASAHI](http://ASAHI.com)