

CUCP 204C ASAHI

Подшипниковые узлы

ТИП: Подшипниковые узлы с корпусами, Стационарные, Широкие корпуса из серого чугуна (на лапах), Подшипник с резьбовыми штифтами на внутреннем кольце, Тип CUCP..C с чугунными крышками, открытое исполнение (ASAHI)

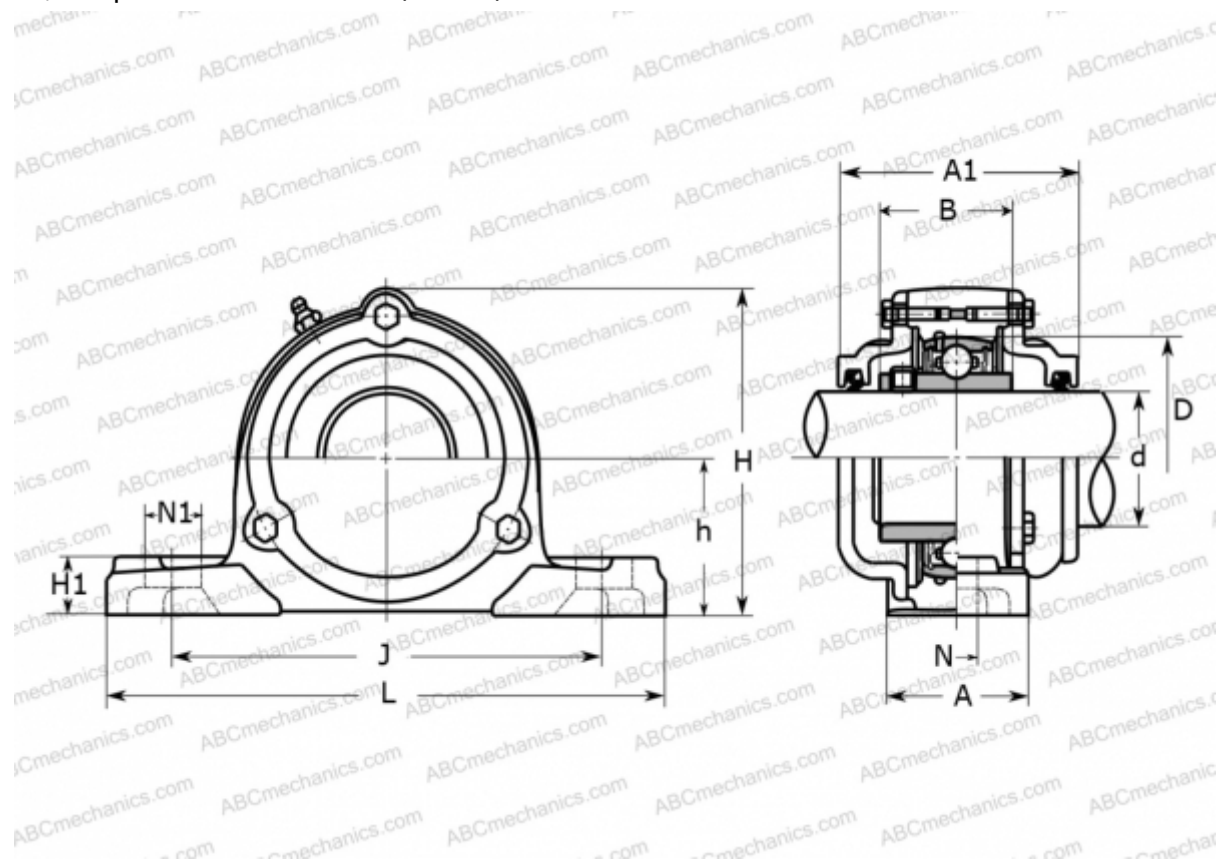

Технические характеристики

РАЗМЕРЫ, ММ

d	20,000
D	47,000
B	31,000
L	127,000
H	69,000
A	38,000
J	95,000
A1	62,000
H1	15,000
N	13,000
N1	19,000
h	33,300

МАССА, КГ 1,100

Подшипник	UC 204
Корпус	CP 204

ПРОИЗВОДИТЕЛЬ [ASAHI](http://www.asahi.com)