

## CUCP 215C ASAHI

Подшипниковые узлы

ТИП: Подшипниковые узлы с корпусами, Стационарные, Широкие корпуса из серого чугуна (на лапах), Подшипник с резьбовыми штифтами на внутреннем кольце, Тип CUCP..C с чугунными крышками, открытое исполнение (ASAHI)

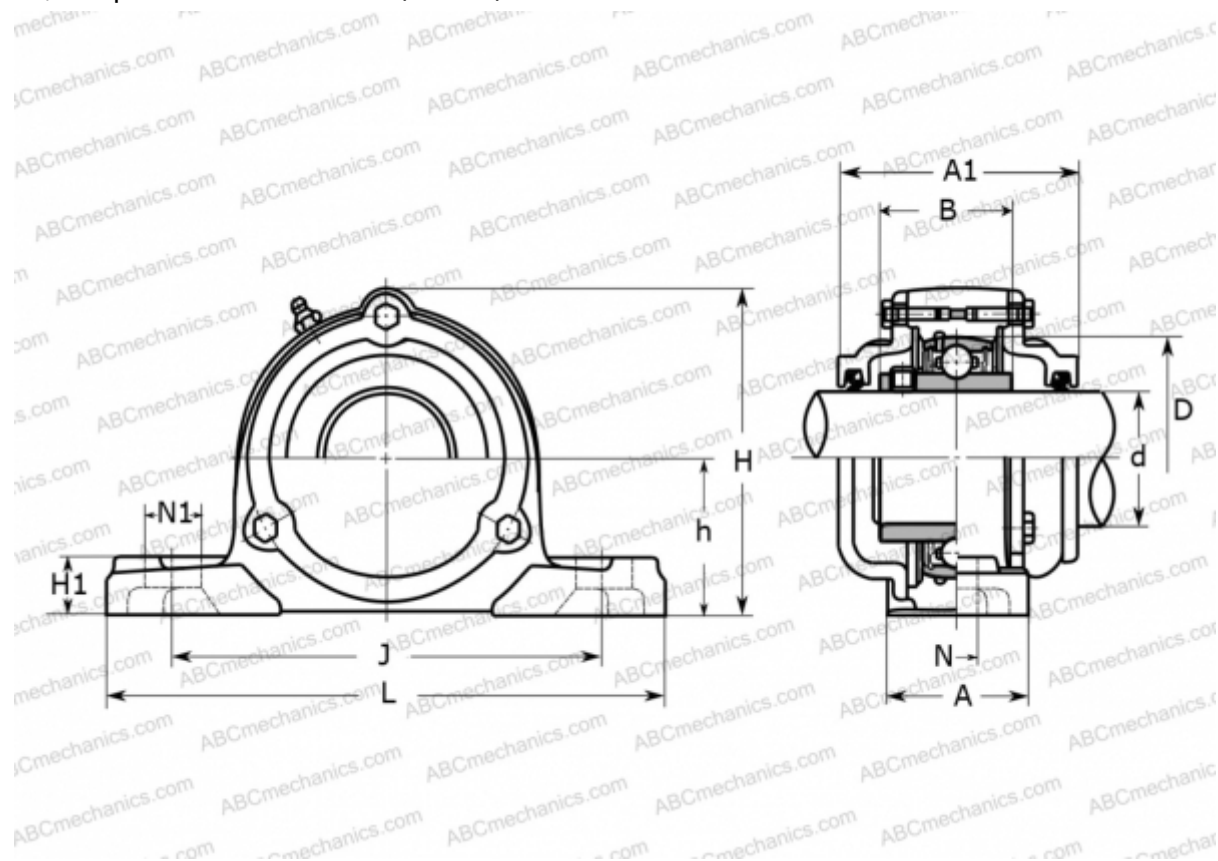

### Технические характеристики

#### РАЗМЕРЫ, ММ

d	75,000
D	130,000
B	77,800
L	275,000
H	167,000
A	74,000
J	217,000
A1	136,000
H1	28,000
N	25,000
N1	31,000
h	82,600

**МАССА, КГ** 9,600

Подшипник	UC 215
Корпус	CP 215

**ПРОИЗВОДИТЕЛЬ** [ASAHI](http://www.asahi.com)