

## CUCP 203CE ASAHI

Подшипниковые узлы

ТИП: Подшипниковые узлы с корпусами, Стационарные, Широкие корпуса из серого чугуна (на лапах), Подшипник с резьбовыми штифтами на внутреннем кольце, Тип CUCP..CE с чугунными крышками, закрыт с одной стороны (ASAHI)

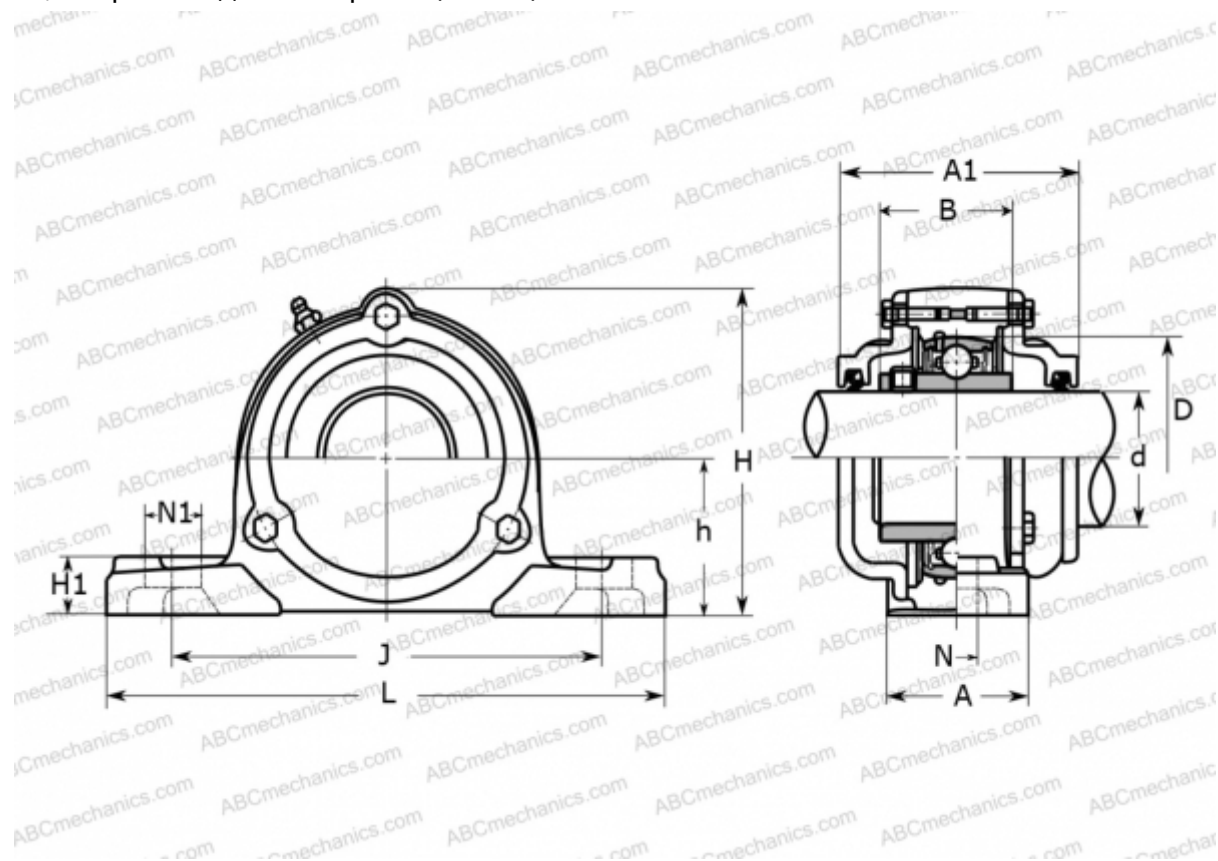

### Технические характеристики

#### РАЗМЕРЫ, ММ

d	17,000
D	47,000
B	31,000
L	127,000
H	66,000
A	38,000
J	95,000
A1	62,000
H1	15,000
N	13,000
N1	19,000
h	30,200

**МАССА, КГ** 1,100

Подшипник	UC 203
Корпус	CP 203

**ПРОИЗВОДИТЕЛЬ** [ASAHI](http://www.asahi.com)